



Steildach- durchgänge

KLOBER

 Beratung & Verkauf: +49 (0)2333/9877-507
Tech. Hotline & Anwendungstechnik: +49 (0)2333/9877-164

 info@kloeber.de

 [KLOEBER.DE](https://www.kloeber.de)   

Technische Änderungen vorbehalten. Veröffentlichung, auch auszugsweise,
nur mit schriftlicher Genehmigung der BMI Deutschland GmbH.
Für Druckfehler wird keine Haftung übernommen. 10/2023

BMI Deutschland GmbH
Frankfurter Landstraße 2-4
61440 Oberursel
Deutschland

Finden Sie
Ihr Venduct-
Produkt mit dem



KLOBER

Innovative Dachlösungen von Profis für Profis



Seit über 60 Jahren steht Klöber Ihnen mit Rat & Fachwissen als Partner für hochwertiges und innovatives Steil- und Flachdachzubehör zur Seite. Durch unsere jahrzehntelange Erfahrung und Fachkompetenz sind wir in der Lage, Ihre alltäglichen Herausforderungen zu lösen, während wir in Zusammenarbeit mit führenden Forschungs- und Entwicklungszentren die Standards von Morgen setzen.

Klöber wurde 1960 in Schwelm gegründet und ist heute als Teil der BMI-Gruppe, Europas größtem Hersteller von kompletten Steil- und Flachdachlösungen, europaweit für Sie tätig.

Unser Produktportfolio zeichnet sich durch Innovation, ausgezeichnete Qualität, Zuverlässigkeit, Langlebigkeit und ein exzellentes Preis-Leistungs-Verhältnis aus. Es umfasst eine Vielzahl von Standard- und Spezial-Produktlösungen für Flach- und Steildächer.

KLÖBER

QUALITÄT &
INNOVATION

SEIT 1960



Für weitere Informationen
kontaktieren Sie Ihren
Vertriebsberater oder
besuchen Sie unsere
Webseite kloeber.de



Das passende Produkt finden

Unser neuer Finder hilft Ihnen, die richtige Dachdurchgangslösung für Ihr Steildach zu finden

- ✓ Wählen Sie das Bedachungsmaterial, den Hersteller, das Modell/Profil, die Farbe, den Anwendungs- und Produktbereich sowie die gewünschte Größe aus.
- ✓ Folgen Sie den Auswahlritten, um eine Übersicht über die passenden Produkte zu bekommen.
- ✓ Aus unserem umfassenden Sortiment an Be- / Entlüftern sowie Dachdurchgängen mit einer Vielzahl an Kombinationsmöglichkeiten wird Ihnen der Finder helfen, die optimale Produktlösung auszuwählen.

Möchten Sie gerne den Klöber Finder auf Ihrer Webseite oder im Intranet nutzen?

Dann sprechen Sie uns an!





Einführung Venduct System

Farbspektrum / Materialeigenschaften	05
Modulare Vielfalt / Schnelle Lieferzeiten	07
Arten der Be- / Entlüftung	09



Venduct System

Passgenaue Grundplatten	11
Passgenaue Grundplatten - Produktübersicht	13
Universelle Grundplatten	21
Druckverlustangaben gemäß DIN EN 13141-5	23
Be-/Entlüftungrohr lang	25
Be/Entlüftungrohr kurz	27
Antennendurchgang	29
Abgasrohradapter	31
Solaraufsatz	33



Venduct Sonderlösungen

Be-/Entlüftungs-Set DN 160	35
Lüftergaube (Kaltdachlüfter)	37



Venduct Lösungen für den Solarbereich

Universeller Flachlüfter	39
Solardurchführungs-Set	41
Universelles Duo Solardurchführungs-Set	43
Universeller PV Kabeldurchgang	45

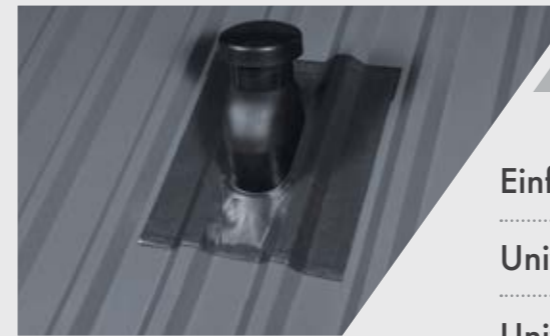

Lösungen für Metaldächer

Einführung universelle Dachdurchführungen	47
Universal Lüfterhaube	49
Universal Solardurchführung	51
Universal Abgasrohrdurchführung	53
Universal Durchführung mit Regenkragen	54
Dachdurchgang für Stehfalzdeckungen	55

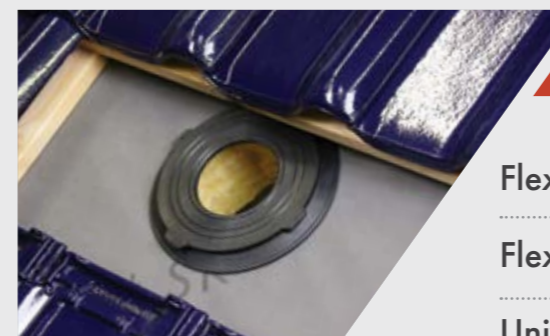

Venduct Zubehör

Flex-Anschlusschlauch Weich-PVC	57
Flex-Anschlusschlauch Federdrahtspirale	59
Universeller Dichtring	61
Dunstrohrmanschette	63
Dichtmanschette	65
Easy-Form Klebeband	66

Einzigartiges Farbspektrum

Alle Grundplatten und Funktionsteile können neben den Standardfarben auch in herstellerspezifischen Farben angefertigt werden. Jede Herstellerfarbe wird dazu im Vorfeld individuell eingestellt.

- ✓ Höhere Wetter- und Chemikalienbeständigkeit im Vergleich zu den durchgefärbten Teilen
- ✓ Höhere Kratzfestigkeit durch abriebfeste Lacke
- ✓ Integriert sich optisch perfekt ins Dachbild

Dafür werden die Originalpfannen bei uns im Werk einer Farbmessung unterzogen, verschiedene Lackrezepturen als Vorschlag angemischt und anschließend werden die Grundkörper lackiert.

In einer Lichtkammer sowie in natürlichen Lichtverhältnissen werden die lackierten Grundkörper nach und nach mit der Originalpfanne verglichen, bis schlussendlich die optimale Lackrezeptur gefunden ist.



Über 1.000 Hersteller- und Sonderfarben!

Klöber bietet über 1.000 Hersteller- und Sonderfarben für alle aktuellen Modelle an, so dass hier fast keine Wünsche offen bleiben.



Optimierte Materialeigenschaften für verlängerten Lebenszyklus

Als einer der führenden Spezialisten für Dachzubehör entwickeln wir unsere Produktqualität kontinuierlich weiter. Als Resultat unserer Labortests und aufwändigen Praxisversuche werden alle Venduct Grundplatten und Systemprodukte aus einem neuen Material gefertigt. Die Kunststoffe ASA bzw. ABS verfügen über sehr gute Materialeigenschaften:

Nachhaltigkeit

- ✓ Frei von schädlichem Cadmium und Blei
- ✓ Keine Kontamination des Grundwassers
- ✓ Kunststoffe recycelbar
- ✓ Einsatz emissionsarmer Lacke, frei von Weichmachern
- ✓ Höhere Dauerhaftigkeit für längere Produktlebenszyklen

Langlebigkeit

- ✓ Höherer UV-Schutz und Farbbeständigkeit
- ✓ Bessere Formbeständigkeit
- ✓ Verbesserte Hitzeeigenschaften
- ✓ Kratzfestere Oberfläche

Modulare Vielfalt

Eine Grundplatte - viele Aufsatzoptionen

Mit dem modularen Venduct System können durch Kombination von Grundplatte und verschiedenen Funktionsteilen eine Vielzahl an Dachdurchgangslösungen einfach und schnell realisiert werden.

- ✓ Hohe Flexibilität durch modulares System
- ✓ Reduzierte Lagerhaltung, eine Grundplatte für alle Anwendungen
- ✓ Einfache Montage der Funktionsteile
- ✓ Über 1.800 Modell- und Farbkombinationen

Finden Sie
Ihr Venduct-
Produkt mit dem



Durch die Vielzahl an unterschiedlichen Grundplatten-Modellen für verschiedene Bedachungsmaterialien in Kombination mit dem einzigartigen Farbspektrum ergeben sich über 1.800 Modell- und Farbkombinationen!

Anwendungsgebiete

- ✓ Be-/Entlüftungen
- ✓ Dachdurchführungen
- ✓ Solardurchführungen



Make-
to-Order
Service



Schnelle Lieferzeiten, egal wohin

Egal ob die Ware direkt zum Bauvorhaben oder an das Händlerlager geliefert werden soll, der Klüber Make-to-Order Service glänzt mit passgenauer Lieferung. Innerhalb von wenigen Arbeitszeiten nach Auftragseingang haben Sie die Lieferung in Ihren Händen.

Dies gilt auch für Sonderanfertigungen, bei denen die Produkte in spezifischen Herstellerfarben in einem aufwändigen Prozess lackiert werden. Dafür reicht es, beim Bestellprozess das Pfannenmodell und die Farbbezeichnung des Herstellers anzugeben. Mit diesen Informationen können wir direkt den Auftrag erfassen. Ein umständliches Suchen von Farbcodes ist nicht mehr erforderlich.



Beratung & Verkauf:
+49 (0)2333 / 9877-507



**Lieferung innerhalb
weniger Arbeitstage**



Arten der Be- / Entlüftung



Moderne Lüftungsanlagen und Abzugshauben stellen hohe Ansprüche an Steildach Be- / Entlüfter. Klöber hat in Zusammenarbeit mit führenden Strömungsspezialisten Lösungen entwickelt, die durch ein optimiertes Strömungsverhalten, in Verbindung mit extrem reduzierter Wirbelbildung, wesentlich mehr Leistung liefern und sich harmonisch in die Dacharchitektur integrieren.

- ✓ Hohe Lüftungsleistung durch aerodynamisches Design
- ✓ Kondensatabführung und wärmege-dämmte Lüfter für feuchtesensible Raumentlüftungen
- ✓ Erfüllung aller relevanten Normen und Fachregeln
- ✓ Passende Lösung für alle Anwendungsbereiche
- ✓ Einfache Montage

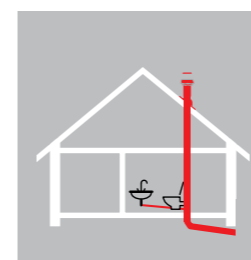

Abwasserrohrbelüftung

Gemäß DIN 1986-100 muss in Deutschland die Hauptlüftung als Lüftungsleitung bis über Dach geführt werden. Sobald Schmutzwasser abfließt (z.B. durch Betätigung der Spülung) entsteht ein Unterdruck, der durch nachströmende Luft (Belüftung) ausgeglichen wird. Um eine ungehinderte Luftführung innerhalb des Rohrsystems sicherzustellen, muss die Dachdurchführung nach oben offen sein, also keine Abdeckung (z.B. Wetterkappe) besitzen. Solche Abwasserrohrbelüfter werden oftmals auch als Sani-Lüfter oder Schmutzwasserentlüfter bezeichnet.

- Venduct Be-/Entlüfterrohr lang DN 110 (Schraubdeckel ist zu demonstrieren)
- Venduct Be-/Entlüfterrohr kurz DN 110 mit Wellengitter

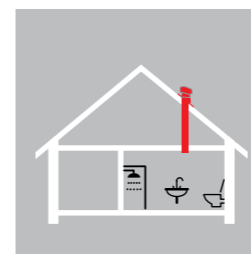

Motorische Entlüftungen von Sanitärräumen

Sanitärräume wie Bäder oder Toiletten ohne Außenfenster müssen gemäß DIN 18017-3 motorisch in Verbindung mit Ventilatoren entlüftet werden. Bei Sanierungen oder Neubau von Mehrfamilienhäusern, Hotels usw. mit innenliegenden Räumen sind Einzel- oder Zentrallüftungsanlagen vorzusehen, damit die Feuchtigkeit entsprechend abgeführt wird.

- Venduct Be-/Entlüfterrohr lang DN 110 und DN 125
- Venduct Lüfter-Set DN 160

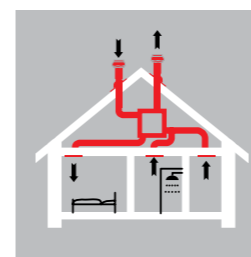

Kontrollierte Wohnraumlüftung

Eine kontrollierte Wohnraumlüftung (KWL) ist ein motorisches Be- / Entlüftungssystem für Häuser oder Wohnungen. Man unterscheidet zwischen dezentraler Lüftung (Einsatz mehrerer Ventilatoren) und zentraler Lüftung (ein zentraler Ventilator, zu diesem werden die Lüftungskanäle aus mehreren Räumen zusammengeführt). Sie kann als Abluftsystem, Zuluftsystem oder als kombiniertes Zu- und Abluftsystem ausgeführt werden und dient primär zur Abführung der Feuchtigkeit. Sie kann auch zur Energieeinsparung eingesetzt werden, dazu wird die in der abgeführten Innenraumluft enthaltene Wärmeenergie zurückgewonnen.

- Venduct Lüfter-Set DN 160 wärmege-dämmt

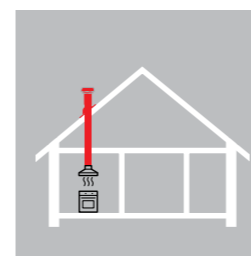

Küchenentlüftung

Bei der Küchenentlüftung oder auch Wrasenentlüftung werden große Abluftmengen aus gewerblichen Großküchen oder Bäckereien abgeführt. Hierbei wird die Abluft durch einen Abluftventilator in der Dunstabzugshaube abgesaugt und in den Lüftungskanal abgeleitet. Die Abführung aus dem Gebäude erfolgt schließlich über die Fassade oder über eine Dachdurchführung.

- Venduct Be-/Entlüfterrohr lang DN 110 und DN 125
- Venduct Lüfter-Set DN 160

Passgenaue Grundplatten



Die passgenaue Dachdurchführung - für eine harmonische Optik

Die Venduct passgenauen Grundplatten sind für alle gängigen Dachsteine und Dachziegel sowie weitere Bedachungsmaterialien (z.B. Schiefer, Biber, Wellplatten) erhältlich und bilden das Grundgerüst der Steildachdurchgänge. Abhängig vom Einsatzbereich werden die passgenauen Grundplatten mit den abgestimmten Funktionsteilen bestückt. So lassen sich für eine Vielzahl an Anwendungen regensichere Dachdurchführungen herstellen.

Produktvorteile

- ✓ Regensichere Dachdurchgangslösung
- ✓ Hochwertiger Kunststoff, dadurch farb-, form-, witterungs- und chemikalienbeständig
- ✓ In den passenden Herstellerfarben verfügbar
- ✓ Passgenau zu über 200 Pfannen-Modellen
- ✓ Einfache und schnelle Montage

Eine Grundplatte - viele Aufsatzoptionen!

Venduct System DN 110



- Grundplatten passend für:
- Dachsteine und Dachziegel
 - Schiefer und Biber
 - Wellplatten

Venduct System DN 125



- Grundplatten passend für:
- Dachziegel
 - Schiefer

Einsatzbereich

- Für alle gängigen Dachsteine und Dachziegel sowie Schiefer, Biber und Wellplatten
- Zur Herstellung von Be-/Entlüftungen, Dachdurchführungen oder Solardurchführungen in Kombination mit den entsprechenden Funktionsteilen

Dachneigung

Dachneigungsbereiche System DN 110:

- ca. 20° - 50° (in Kombination mit dachneigungsabhängigen Funktionsteilen)

Dachneigungsbereiche System DN 125:

- ca. 16° - 45°

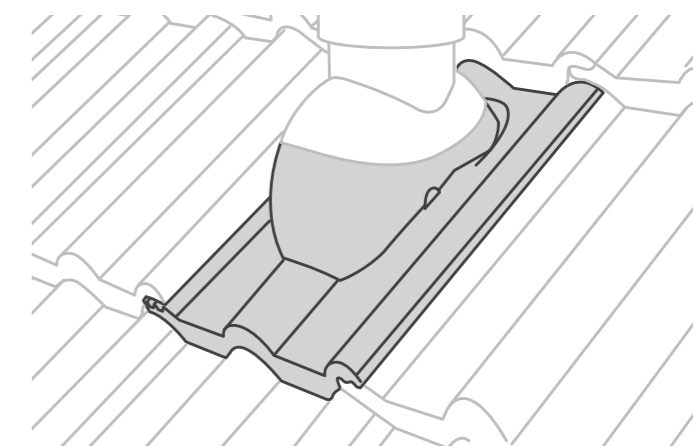

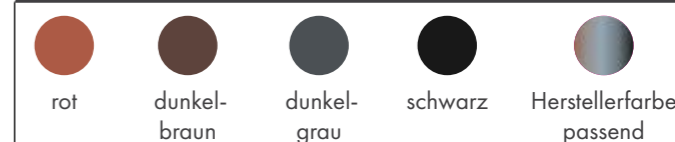

Passgenaue Grundplatte hat die gleiche Form wie die Dachpfanne und wird einfach zum Austausch mit einer Dachpfanne eingedeckt.

Verfügbare Farben





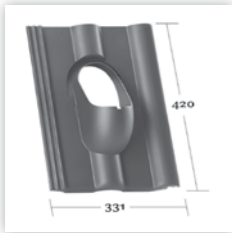
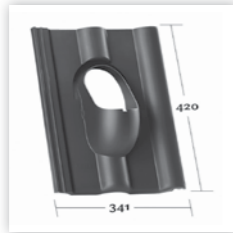
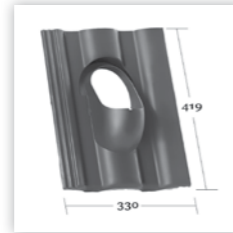
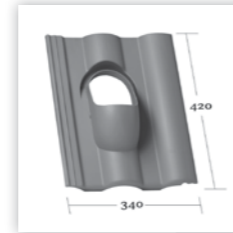
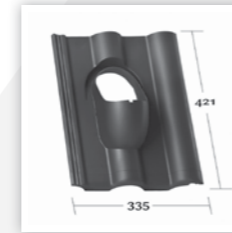
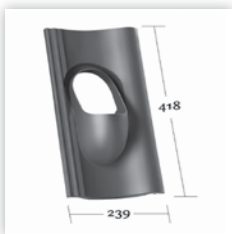
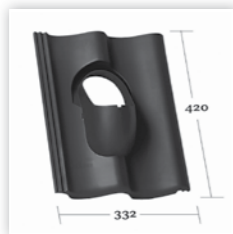
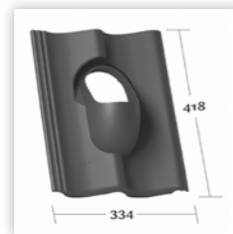
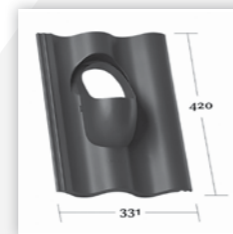

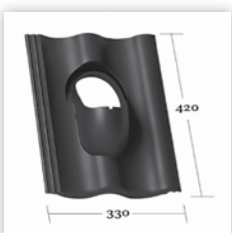
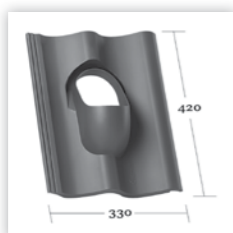
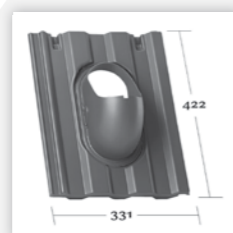
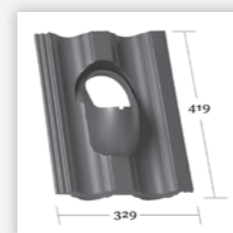
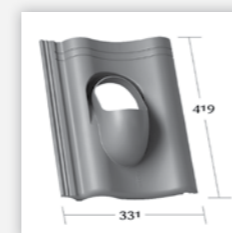
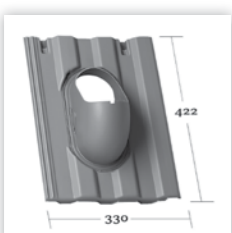
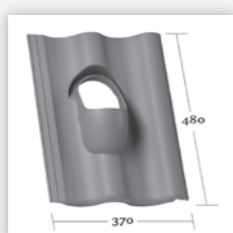
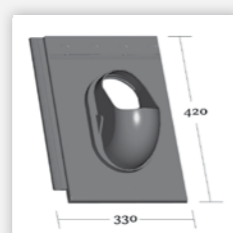
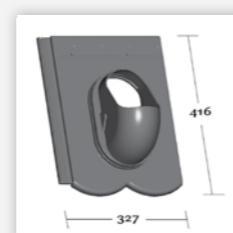
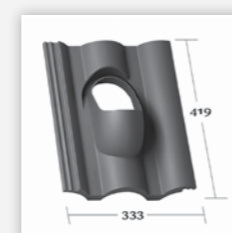
Passgenaue Grundplatten DN 110

passend für Betondachsteine

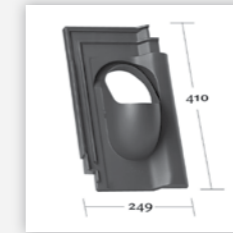
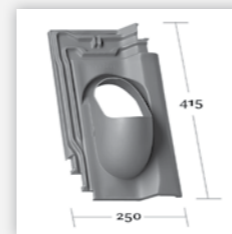
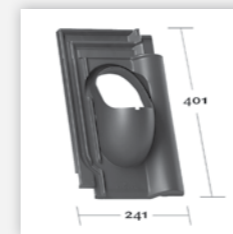
				
KE 0001 Frankfurter / Mecklenburger Pfanne / Alpendachstein, Sachsen Pfanne	KE 0002 Finkenberger Pfanne	KE 0003 Taurus Pfanne	KE 0005 Kronen Pfanne	KE 0007 Heidelberger Dachstein
				
KE 0008 Ideal 1/2 Schweden Pfanne	KE 0009 Doppel S / S Pfanne / DonauDachstein / Sneldek	KE 0013 Göteborg / Profil S Dachstein	KE 0014 Palema S-Stein (Schweden-Pfanne)	KE 0015 Tegalit Dachstein
				
KE 0017 Harzer / Sigma Pfanne	KE 0019 Europa Dachstein	KE 0217 Strangfalz Dachstein	KE 0239 Altdeutsche Pfanne	KE 0302 Dachstein Verona
				
KE 0307 Markant Dachstein	KE 0330 Harzer Pfanne 7 BIG / Max Dachstein	KE 0373 Kapstadt	KE 0374 Reviva	KE 1016 Römer Pfanne / Neroma

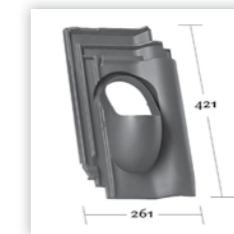
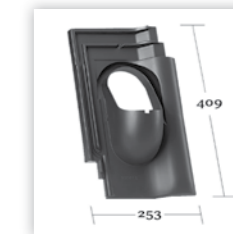
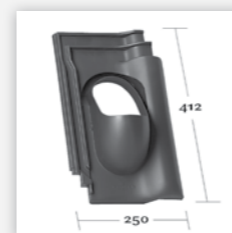
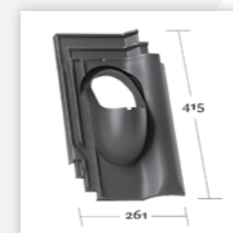
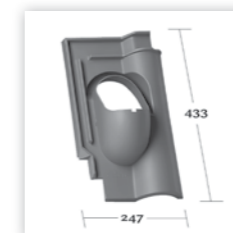
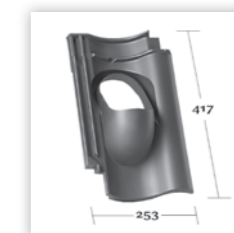
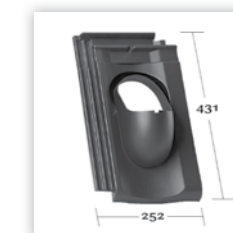
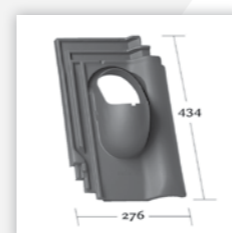
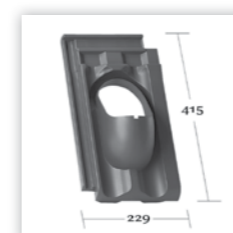
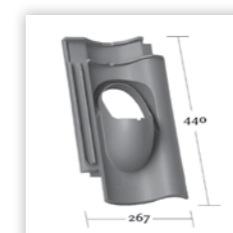
passend für Tondachziegel

				
KE 0020 Hohlpfanne H1/H2 / Hohlziegel Wittenberg	KE 0021 BZ 2 / Cosmo 15 / Z 7v / Eleganz / Rheinl. / E 80 Mulde Verschiebeziegel	KE 0023 RB 23 Garant Flachdachpfanne	KE 0024 Flachdachziegel J15	KE 0026 BZ 1 / Flachdachpfanne Bogen, Jungmeier / MZ 3 alt / Z 15 / Z4n / Z 12
				
KE 0028 Flachkremper K21 / K 25	KE 0032 Garant Flachdach- pfanne (Meyer-Holsen)	KE 0033 E 20 / D 15 / Tradi 15 / Z 2 / Elsass / Granat 13 / Doppelfalzziegel	KE 0034 Ergolsbacher E 58	KE 0036 Sulm Verschiebeziegel
				
KE 0037 Flachdachpfanne E 32	KE 0041 L 15 L.F.L. Flachdach- pfanne / Flachdachpfanne W 4	KE 0043 Karthago 14 / Karthago 2000 Krempziegel / Saphir	KE 0049 Cavus 14 / Vario Hohlfalzziegel / Wellenziegel E88	KE 0050 R13S / Cosmo 12 und 13 / Rheinland variabel / E 81 Flachschiebeziegel
				
KE 0056 Flachdachpfanne W5 / L15 / Alegria 12 / Innovo 12	KE 0059 Falzziegel / Mondo 15 / Rustico / Z1	KE 0066 Hohlfalzziegel Z 5 variell	KE 0068 Harmonie Klassik alt / Weringer Flachdach- pfanne	KE 0071 Hohlfalzziegel Achat 14 / Hanseat 35

Passgenaue Grundplatten DN 110

passend für Tondachziegel

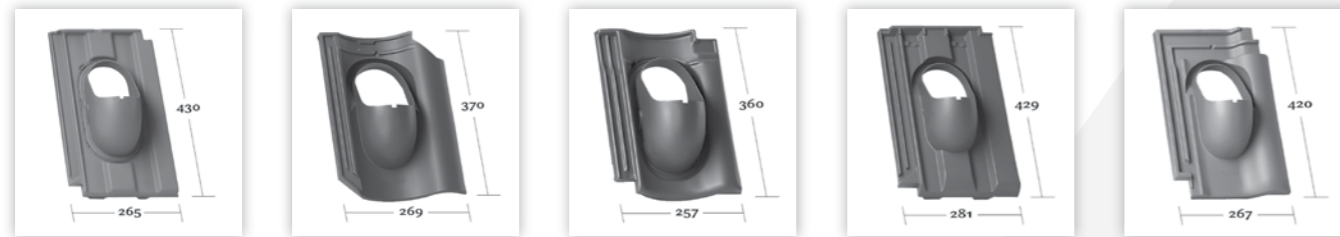

KE 0073 Ergoldsbacher Schiebeziegel / Tegula Tradition
KE 0079 J.D. 16 (O.V.H.)
KE 0205 Hohlfalzziegel V.H. 41 Variabel
KE 0207 Doppelmuldenfalzziegel Euro 2000
KE 0210 Flachdachpfanne Rubin 13



KE 0211 Reformpfanne Topas 13
KE 0218 Flachdachpfanne N 91
KE 0220 Strangfalzziegel gepresst
KE 0221 Contess Flachdachpfanne
KE 0224 Ergoldsbacher Großfalzziegel / Ratio alt - Großfalzziegel



KE 0225 Hohlfalzziegel H 13
KE 0226 Flachdach-Ziegel F 14 / F 13 alt
KE 0227 Flachdachpfanne F 15 / Flandern / Tiefa 2000 bis 1998
KE 0228 Reformpfanne Optima / Balance alt, Cantus
KE 0230 Großfalzziegel Ratio neu / Terra Tectal



KE 0231 Harmonica / Fläming / Kera Pfanne alt
KE 0234 Mondo 12 / Maxifalzziegel Plus / Herzziegel Plus / Muldenziegel
KE 0245 Futura
KE 0263 Doppelmuldenfalzziegel D 13
KE 0265 Limburg

passend für Tondachziegel



KE 0297 Nibra-Flachdachziegel F 10
KE 0298 Nibra-Hohlfalz-Ziegel H 10
KE 0300 Achat 13 Hohlfalz
KE 0301 RG 10-2000 S
KE 0309 Hohlfalzziegel H 14

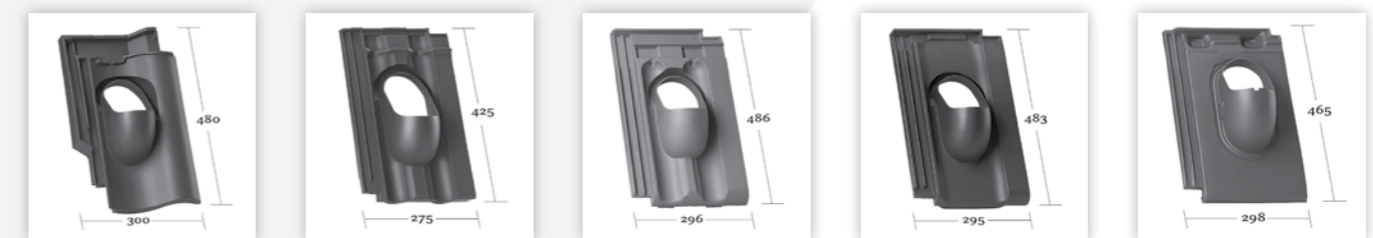

KE 0310 Hohlfalzziegel Sinfonie
KE 0311 Megaton Falzziegel / Herzziegel
KE 0315 Nibra-Doppelmuldenfalzziegel D 10 / Nibra-Ziegel DS 10
KE 0316 Nibra-Kombi-Ziegel R 10
KE 0317 Flachziegel Actua / Actua 10

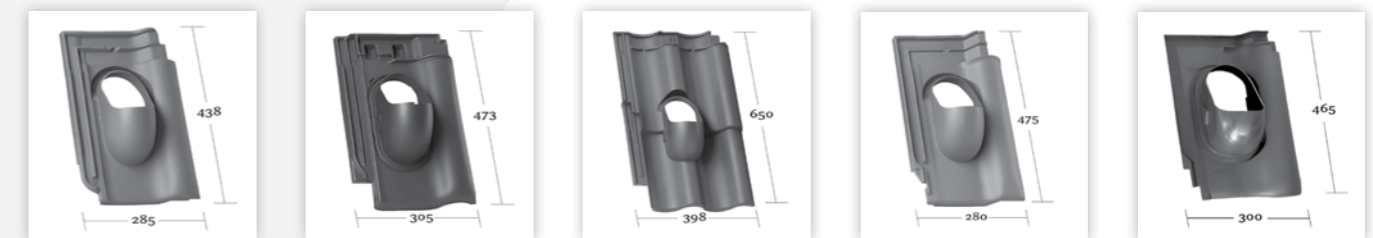

KE 0319 Flachdachziegel F13 Classic
KE 0320 Alegria 10
KE 0323 Zwilling / Zwilling Junior
KE 0324 Flachdachpfanne Rubin 11 / Karstädter
KE 0328 Monza plus

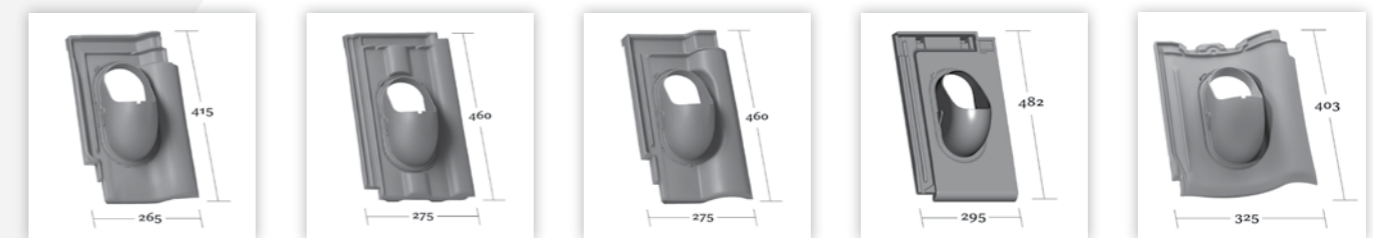

KE 0331 Viva alt / Terra Viva
KE 0333 Norma / Wiener Norma
KE 0334 Carmen
KE 0338 Nibra-Glatt-Ziegel G 10
KE 0342 Aureus RG 10

Passgenaue Grundplatten DN 110

passend für Tondachziegel

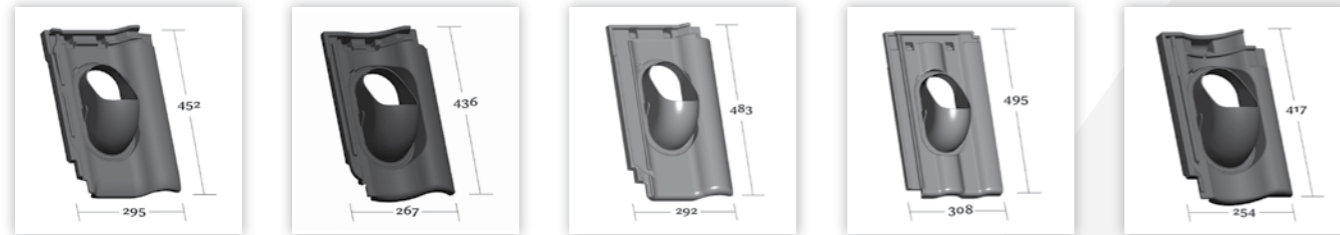

KE 0343 Flandern plus / Lugano / Eifel
KE 0344 Limburg plus
KE 0345 Nibra-Flachdachziegel F 10 Ü
KE 0346 Nibra-Ziegel DS 8
KE 0347 Ideal Variabel

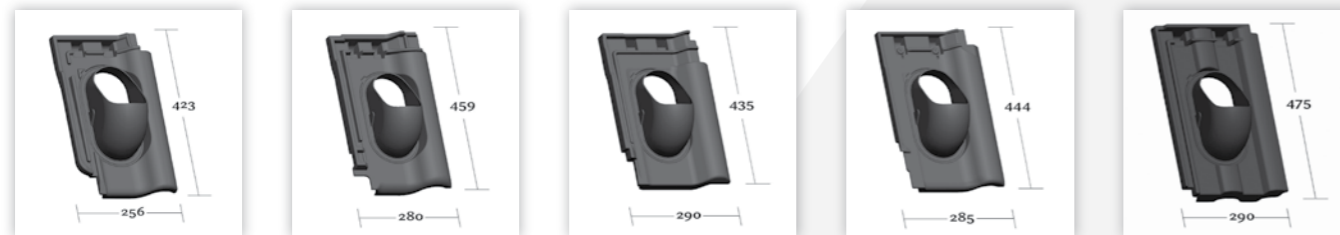

KE 0348 Tiefa 2000 Variabel / Tiefa 2000 TOP
KE 0349 Flachdachziegel Premion
KE 0351 Flachdachziegel J 12 novell
KE 0352 Flachdachziegel J 11 flexivell
KE 0353 Maxima alt

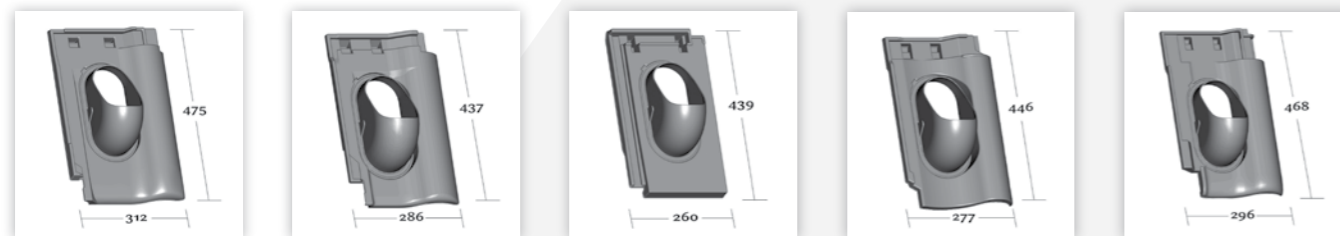

KE 0354 Flachdachziegel Rubin 9 V
KE 0355 Flachdachpfanne Rubin 11 V
KE 0357 Domino
KE 0359 Achat 12
KE 0360 Ergoldsbacher E 58 SL

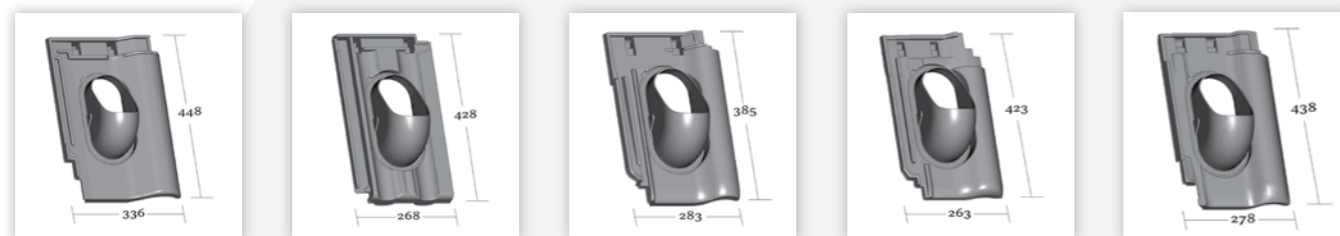

KE 0363 Flachdachziegel Alegra 8
KE 0364 Granat 11 V
KE 0366 Tiefa XL Variabel / Tiefa XL TOP
KE 0367 Ergoldsbacher E 58 S
KE 0368 Rubin 13 V

passend für Tondachziegel



KE 0370 Balance Flachdachpfanne
KE 0371 F 12 Ü Süd
KE 0375 Harmonie Neu
KE 0376 Maxima Neu
KE 0377 Viva Neu



KE 0378 F 12 Ü Nord
KE 0379 Rubin 15 V
KE 0380 Titania
KE 0381 J 11 V
KE 0382 J 13 V



KE 0383 Nibra F 8 1/2
KE 0384 Piemont
KE 0385 Turmalin
KE 0386 MZ 3
KE 0387 Mondo 11



KE 0388 Achat 12 V
KE 0389 Nibra G10 Neu
KE 0390 Granat 13 V
KE 0391 E 58 Plus
KE 0392 Galant

Passgenaue Grundplatten DN 110

passend für Tondachziegel

 KE 0393 Bari	 KE 0394 Alegra 15	 KE 0395 Figaro	 KE 0396 Figaro Deluxe	 KE 0398 Ergolsbacher E 58 Max
 KE 0399 Topas 13 V	 KE 0400 Topas 15 V	 KE 0401 Ergolsbacher Linea	 KE 0402 Cosmo 11	 KE 0403 V11 Designdachziegel

passend für Bibereindeckungen

 KE 0029 Einzelbiber für Einfachdeckung 18 / 38 cm	 KE 0060 Vierfachbiber für Doppeldeckung 18/ 38 cm	 KE 0216 Vierfachbiber für Doppeldeckung 15,5 / 38 cm	 KE 0219 Universalbiber, 29 x 60 cm	 KE 0251 Vierfachbiber für Kronendeckung 18/38 cm
--	---	--	---	--

passend für Schiefer, Faserzement und Dachschindeln

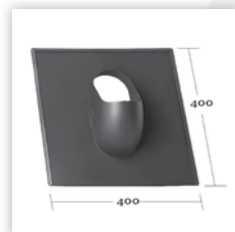
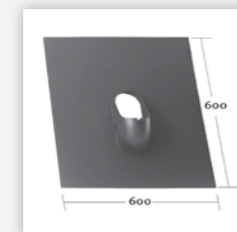
 KE 0254 Schiefer - 40 x 40 cm mit seitlicher Aufkantung	 KE 0256 Schiefer - 60 x 60 cm ohne seitliche Aufkantung
--	---

passend für Wellplatten

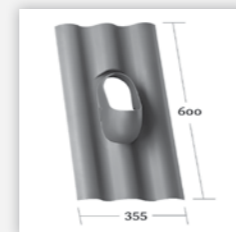
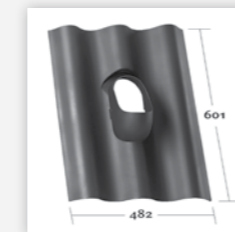
 KE 0045 Wellplatten Profil 8 / 130 x 30 mm	 KE 3035 Wellplatte Profil P 5 / P 6, für Dachneigung ca. 10° - 40°
---	--

Universelle Grundplatten

 KE 0520 Standardausführung für flach bis mittelprofilerte Dachsteine und Dachziegel Decklänge ca. 310-350 mm, Dachneigung ab 16°	 KE 0530 Ausführung mit längerer Schürze für stark profilerte Dachsteine und Dachziegel bis 60 mm, (z.B. Hohlpfanne) Decklänge ca. 310-350 mm, Dachneigung ab 16°
--	--

Passgenaue Grundplatten DN 125

passend für Tondachziegel

 KE 2314 Ergolsbacher E 58 Max	 KE 2367 Ergolsbacher E 58 S	 KE 2336 Ergolsbacher Forma	 KE 2340 Linea
---	---	--	---

passend für Schiefer, Faserzement und Dachschindeln

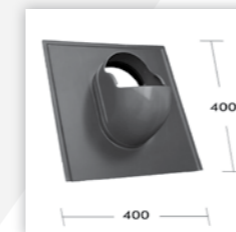
 KE 2254 Schiefer - 40 x 40 cm, mit seitlicher Aufkantung Dachneigung ab 16° - 45°

Universelle Grundplatte DN125

 KE 0500 Standardausführung für flach bis mittelprofilerte Dachsteine und Dachziegel Decklänge ca. 310 - 350 mm, Dachneigung 16° - 45°

Universelle Grundplatten

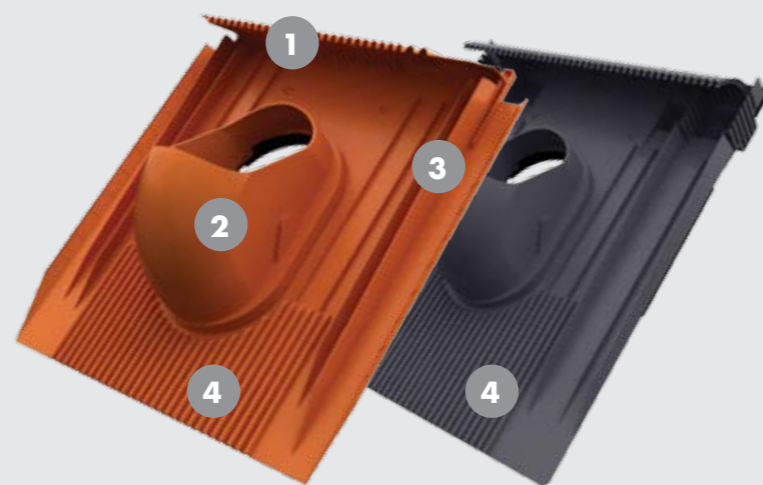

- 1 Regenkragen
- 2 Dom (für DN 110 oder DN 125)
- 3 Seitliche Pastreifen
- 4 Schürze (Standardausführung für flach bis mittel profilierte Dachziegel und Dachsteine, Decklänge 310 - 350 mm oder Ausführung mit längerer Schürze für stark profilierte Dachziegel und Dachsteine bis 60 mm, Decklänge 310 - 350 mm.)

Eine Grundplatte - viele Aufsatzoptionen!

Venduct System DN 110

Venduct System DN 125

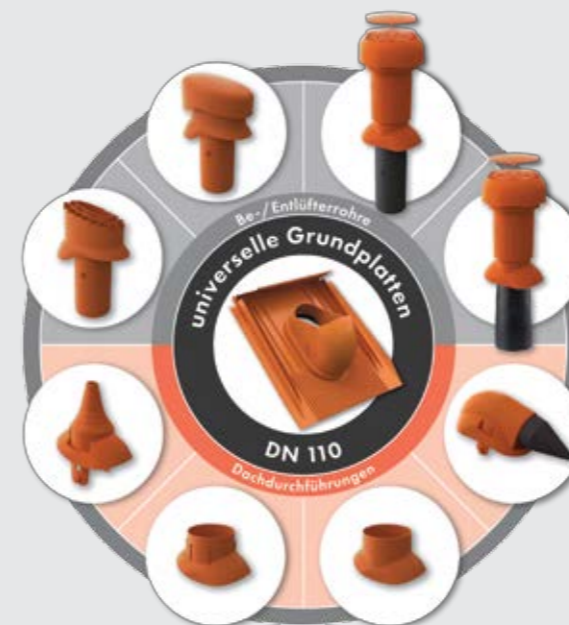

Universelle Grundplatten DN 110 sind nur mit Funktionsteilen DN 110 kompatibel.

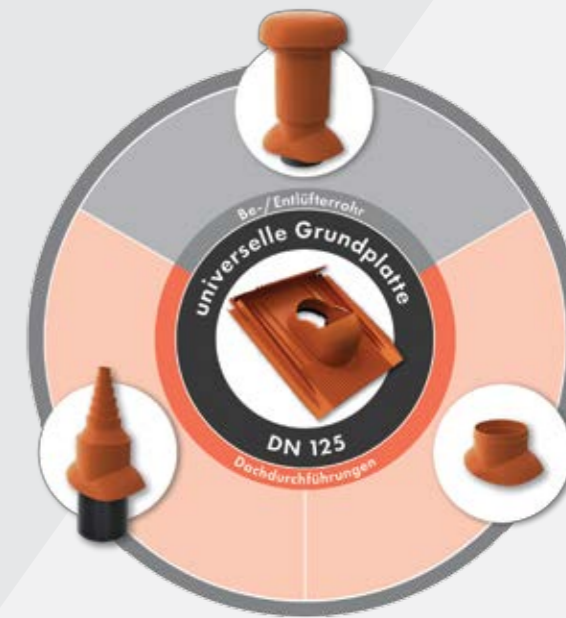

Universelle Grundplatte DN 125 ist nur mit Funktionsteilen DN 125 kompatibel.

Die universelle Dachdurchführung - für größtmögliche Flexibilität

Die Venduct universelle Grundplatte ist flexibel einsetzbar und passt sich durch die obere und untere Plissierung an die jeweilige Pfannenform an. Mit den formbaren, seitlichen Passstreifen fügt sich die Grundplatte optimal in die Deckung ein. Dadurch reduziert sich der Lagerbestand deutlich und komplizierte Lösungen, z.B. mit Blei, sind unnötig. Die Grundplatte eignet sich für nahezu alle gängigen Dachsteine und Dachziegel.

Produktvorteile

- ✓ Universelle und regensichere Dachdurchgangslösung
- ✓ Farblich abgestimmt auf die Dacheindeckung, auf Anfrage auch in passender Herstellerfarbe verfügbar
- ✓ Keine Auswaschungen wie bei bleihaltigen Universalpfannen
- ✓ Einfache und schnelle Montage
- ✓ Reduzierter Lageraufwand

Einsatzbereich

- Für nahezu alle gängigen Dachstein- und Dachziegeltypen einsetzbar
- Standardausführung für flach bis mittel profilierte Dachziegel und Dachsteine, Decklänge 310 - 350 mm.
- Modell mit längerer Schürze für stark profilierte Dachziegel und Dachsteine bis 60 mm (z.B. Hohlpfanne), Decklänge 310 - 350 mm
- Zur Herstellung von Be-/Entlüftungen, Dachdurchführungen oder Solardurchführungen in Kombination mit den entsprechenden Funktionsteilen

Dachneigung

- ab 16°

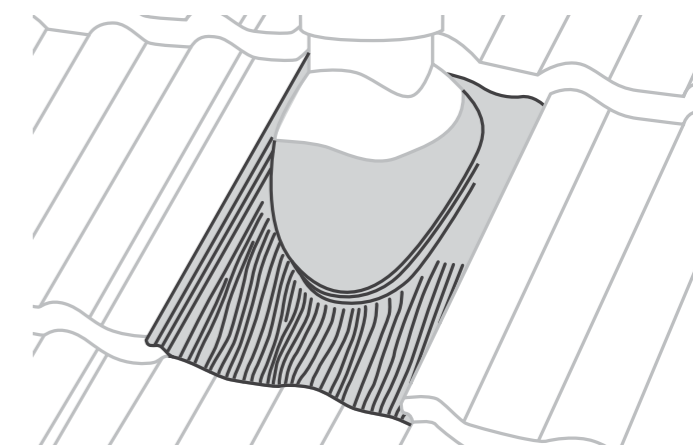



Universelle Grundplatte passt sich dank der flexiblen Schürze perfekt an das Profil der Dachpfanne an und wird links und rechts von den Dachpfannen eingedeckt.



Art.Nr	Option	Verfügbare Farben					
KE 0520	mit Standardschürze DN110		rot	dunkel-braun	dunkel-grau	schwarz	Herstellerfarbe passend
KE 0530	mit längerer Schürze DN110						
KE 0500	mit Standardschürze DN125						

Druckverlustangaben gemäß DIN EN 13141-5

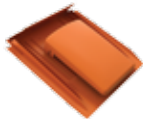
DN 110

Venduct Be-/Entlüfterrohr kurz		Lüftungsleistung Abluft		
LQ 78,5 cm ²	l/s	m ³ /h	$\Delta p_{\text{statisch}}$ [Pa]	Gesamtdruckverlust [Pa]
	15	54	3,91	6,14
	30	108	15,62	24,57
	60	216	62,50	98,29
Venduct Be-/Entlüfterrohr lang		Lüftungsleistung Abluft		
LQ 78,5 cm ²	l/s	m ³ /h	$\Delta p_{\text{statisch}}$ [Pa]	Gesamtdruckverlust [Pa]
	15	54	0,77	3,00
	30	108	3,07	12,02
	60	216	12,28	48,07
Venduct Be-/Entlüfterrohr lang (DN 110 für den Anschluss an DN 125)		Lüftungsleistung Abluft		
LQ 78,5 cm ²	l/s	m ³ /h	$\Delta p_{\text{statisch}}$ [Pa]	Gesamtdruckverlust [Pa]
	15	54	0,25	1,16
	30	108	0,99	4,65
	60	216	3,96	18,62
Venduct Universeller Flachlüfter		Lüftungsleistung Abluft		
LQ 78,5 cm ²	l/s	m ³ /h	$\Delta p_{\text{statisch}}$ [Pa]	Gesamtdruckverlust [Pa]
	15	54	0,16	2,40
	30	108	0,65	9,60
	60	216	2,60	38,39

DN 125





Venduct Be-/Entlüfterrohr lang		Lüftungsleistung Abluft		
LQ 113 cm ²	l/s	m ³ /h	$\Delta p_{\text{statisch}}$ [Pa]	Gesamtdruckverlust [Pa]
	15	54	0,23	1,15
	30	108	0,92	4,59
	60	216	3,68	18,34
Venduct Universeller Flachlüfter		Lüftungsleistung Abluft		
LQ 113 cm ²	l/s	m ³ /h	$\Delta p_{\text{statisch}}$ [Pa]	Gesamtdruckverlust [Pa]
	15	54	0,27	1,19
	30	108	1,10	4,76
	60	216	4,39	19,05

DN 160



Venduct Be-/Entlüftungs-Set		Lüftungsleistung Abluft		
LQ 177 cm ²	l/s	m ³ /h	$\Delta p_{\text{statisch}}$ [Pa]	Gesamtdruckverlust [Pa]
	15	54	0,04	0,48
	30	108	0,15	1,92
	60	216	0,62	7,69

Die Druckverluste der Klöber Wohnraum Be- / Entlüfter wurden in Anlehnung an DIN EN 13141-5 ermittelt. Lüfter werden am Ende von Lüftungsleitungen installiert. Zur Auslegung der erforderlichen Lüftungsleistung ist der Gesamtdruckverlust mit allen auftretenden Strömungsverlusten maßgeblich. Die dargestellte statische Druckdifferenz ist eine für die Berechnung des Gesamtdruckverlusts erforderliche Messgröße und ist für sich alleine nicht für die Auslegung des Lüftungssystems geeignet. Gerne übersenden wir Ihnen bei Bedarf die jeweiligen Strömungsdiagramme.

DN 110

Venduct Be-/Entlüfterrohr kurz		Lüftungsleistung Zuluft		
LQ 78,5 cm ²	l/s	m ³ /h	$\Delta p_{\text{statisch}}$ [Pa]	Gesamtdruckverlust [Pa]
	15	54	6,82	9,06
	30	108	27,29	36,24
	60	216	109,17	144,96
Venduct Be-/Entlüfterrohr lang		Lüftungsleistung Zuluft		
LQ 78,5 cm ²	l/s	m ³ /h	$\Delta p_{\text{statisch}}$ [Pa]	Gesamtdruckverlust [Pa]
	15	54	5,31	7,54
	30	108	21,22	30,17
	60	216	84,89	120,68
Venduct Be-/Entlüfterrohr lang (DN 110 für den Anschluss an DN 125)		Lüftungsleistung Zuluft		
LQ 78,5 cm ²	l/s	m ³ /h	$\Delta p_{\text{statisch}}$ [Pa]	Gesamtdruckverlust [Pa]
	15	54	3,14	4,05
	30	108	12,55	16,21
	60	216	50,19	64,85
Venduct Universeller Flachlüfter		Lüftungsleistung Zuluft		
LQ 78,5 cm ²	l/s	m ³ /h	$\Delta p_{\text{statisch}}$ [Pa]	Gesamtdruckverlust [Pa]
	15	54	3,36	5,60
	30	108	13,46	22,41
	60	216	53,83	89,62

DN 125

Venduct Be-/Entlüfterrohr lang		Lüftungsleistung Zuluft		
LQ 113 cm ²	l/s	m ³ /h	$\Delta p_{\text{statisch}}$ [Pa]	Gesamtdruckverlust [Pa]
	15	54	2,52	3,43
	30	108	10,07	13,73
	60	216	40,28	54,94
Venduct Universeller Flachlüfter		Lüftungsleistung Zuluft		
LQ 113 cm ²	l/s	m ³ /h	$\Delta p_{\text{statisch}}$ [Pa]	Gesamtdruckverlust [Pa]
	15	54	2,48	3,39
	30	108	9,91	13,57
	60	216	39,63	54,29

DN 160

Venduct Be-/Entlüftungs-Set		Lüftungsleistung Zuluft		
LQ 177 cm ²	l/s	m ³ /h	$\Delta p_{\text{statisch}}$ [Pa]	Gesamtdruckverlust [Pa]
	15	54	0,81	1,25
	30	108	3,22	4,99
	60	216	12,90	19,97

Be / Entlüfterrohr lang



A Be-/Entlüfterrohr DN 125 **B** Be-/Entlüfterrohr DN 110:
1 Abnehmbarer Schraubdeckel zur Erfüllung der Vorgaben gem. DIN 1986-100 **2** Wetterkappe **3** Oberrohr mit Kondensatabführung **4** (a) Unterrohr zum Anschluss an DN 110 (b) Konisches Unterrohr zum Anschluss an DN 125

Venduct System DN 110



Be-/Entlüfterrohre lang DN 110 sind nur mit den Grundplatten DN 110 kompatibel.

Venduct System DN 125



Be-/Entlüfterrohr lang DN 125 ist nur mit den Grundplatten DN 125 kompatibel.

Aerodynamisch optimierte Be-/Entlüfter mit Kondensatabführung

Die aerodynamisch optimierten Be-/Entlüfterrohre lang reduzieren Verwirbelungen auf ein Minimum und stellen eine effektive Abluftleistung sicher. Dank der hervorragenden Lüftungseigenschaften sind die Be-/Entlüfterrohre lang insbesondere für motorische Raumentlüftungen geeignet, können aber auch zur Abwasserrohrbelüftung eingesetzt werden. Speziell für diese Anwendung besitzt das Be-/Entlüfterrohr DN 110 einen Schraubdeckel in der Wetterkappe, der einfach per Schraubbewegung per Hand demontiert werden kann, damit das Lüfterrohr wie in der Norm gefordert nach oben offen bleibt. Anfallendes Kondensat wird mittels einer Kondensatrinne sicher auf die Außenseite oberhalb der Dacheindeckung abgeführt.

Produktvorteile

- Zwei Anwendungslösungen in einem Produkt
- Hohe Lüftungseigenschaften
- Sichere Kondensatabführung
- In den passenden Herstellerfarben verfügbar
- Einfache und schnelle Montage

Einsatzbereich

- Zur Abwasserrohrbelüftung nach DIN 1986-100
- Zur motorischen Entlüftung in Küche und Bad nach DIN 18017

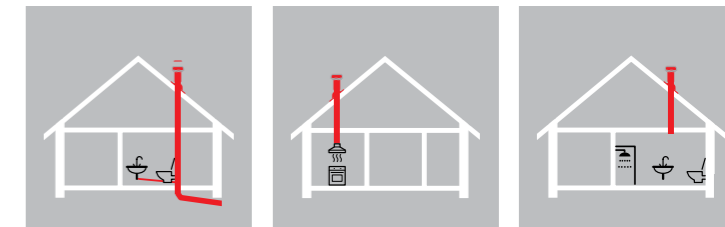

Zusatzprodukte

- KE 8040, KE 8042 Weich-PVC Flex-Anschlusschlauch DN 110
- KE 8055 Flex-Anschlusschlauch DN 110 mit Federdrahtspirale
- KE 8058 Flex-Anschlusschlauch DN 125 mit Federdrahtspirale
- KU 8001 Dunstohrmanschette (Verklebung mit Permo TR Plus Klebeband)

Dachneigung

- von ca. 20° - 50° (Lüfterrohre DN 110)
- von ca. 16° - 45° (Lüfterrohr DN 125)

Art.Nr	Ausführung	Verfügbare Farben
KE 8009	Be-/Entlüfterrohr DN 110, Unterrohr zum Anschluss an DN 110	 rot dunkel-braun dunkel-grau anthrazit schwarz Herstellerfarbe passend
KE 8008	Be-/Entlüfterrohr DN 110, konisches Unterrohr zum Anschluss an DN 125	
KE 0501	Be-/Entlüfterrohr DN 125, Unterrohr zum Anschluss an DN 125	

Be / Entlüfterrohr kurz



Schlanker Be-/Entlüfter für alle Dachneigungen

Das Be-/Entlüfterrohr kurz besteht durch einen schlanken und flachen Aufbau und integriert sich harmonisch perfekt in die Dachlandschaft. Trotzdem erfüllt der Lüfter die Normvorgaben und ragt über 15 cm aus dem Wasserlauf heraus. Der Lüfter ist so konstruiert, dass er senkrecht zur Traglattung eingebaut wird, dadurch kann er unabhängig von der Dachneigung eingesetzt werden. Je nach Einsatzgebiet stehen 2 Varianten mit Wellengitter oder Wetterkappe zur Verfügung. Die stabile Wetterkappe schützt die Lüftungsleitung vor Feuchtigkeit und gewährleistet eine dauerhafte Entlüftung. Die Version mit Wellengitter eignet sich zur Abwasserrohrbelüftung. Das stabile Gitter bietet Schutz gegen Laub und Vogelflug und erschwert damit das Zusetzen der Rohröffnung.

Produktvorteile

- ✓ Senkrechter Einbau, dadurch dachneigungsunabhängig einsetzbar
- ✓ Gute Lüftungseigenschaften
- ✓ Normkonform trotz flachem Aufbau (mehr als 15 cm aus dem Wasserlauf)
- ✓ In den passenden Herstellerfarben verfügbar
- ✓ Einfache und schnelle Montage

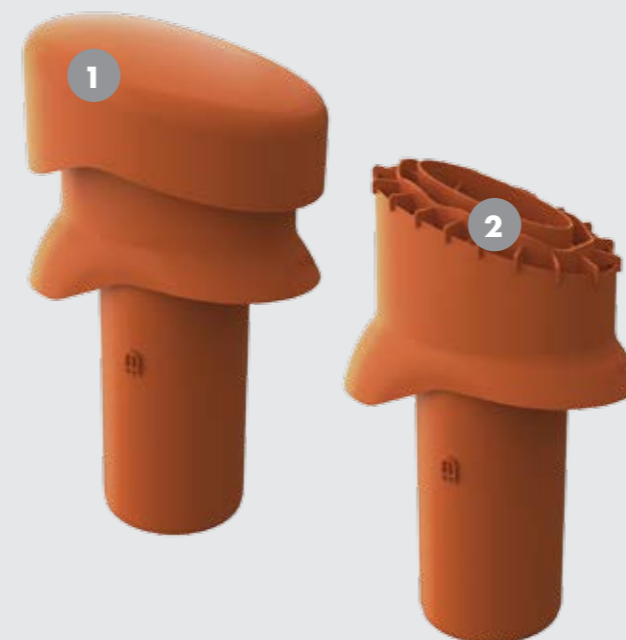

- 1 Ausführung mit Wetterkappe (zur Raumentlüftung)
- 2 Ausführung mit Wellengitter (zur Abwasserrohrbelüftung)

Venduct System DN 110



Be-/Entlüfterrohr kurz DN 110 sind nur mit den Grundplatten DN 110 kompatibel.

Einsatzbereich

- Zur Abwasserrohrbelüftung nach DIN 1986-100 (Ausführung mit Wellengitter)
- Zur motorischen Entlüftung in Küche und Bad nach DIN 18017 (Ausführung mit Wetterkappe)

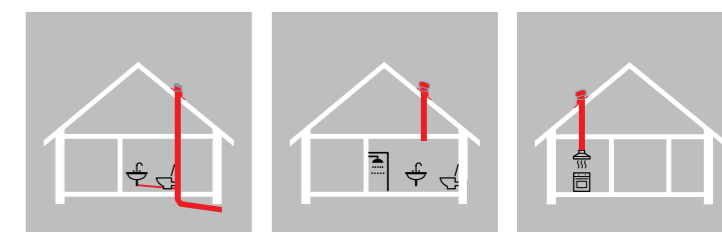

Dachneigung

- neigungsunabhängiger Einbau möglich (Regeldachneigung des Bedachungsmaterials ist zu beachten)

Zusatzprodukte

- KE 8040, KE 8042 Weich-PVC Flex-Anschluss-schlauch DN 110
- KE 8055 Flex-Anschlusschlauch DN 110 mit Federdrahtspirale
- KE 8006 Universeller Dichtring

Art.Nr	Ausführung	Verfügbare Farben
KE 8015	mit Wellengitter	rot, dunkelbraun, dunkelgrau, anthrazit, schwarz, Herstellerfarbe passend
KE 8026	mit Wetterkappe	rot, dunkelbraun, dunkelgrau, anthrazit, schwarz, Herstellerfarbe passend

Antennendurchgang



1 Abstufungen für Rohrdurchmesser von 22 mm bis 77,5 mm 2 Ausführung für Grundplatten DN 110 3 Ausführung für Grundplatten DN 125

Venduct System DN 110



Antennendurchgang DN 110 ist nur mit den Grundplatten DN 110 kompatibel

Venduct System DN 125



Antennendurchgang DN 125 ist nur mit den Grundplatten DN 125 kompatibel.

Die optimale Lösung für die Durchführung von Antennenmasten

Der Venduct Antennendurchgang überzeugt durch passgenaue, schnelle Montage und jahrzehntelange Funktionssicherheit. In Verbindung mit den Venduct Grundplatten lassen sich einfach und schnell regensichere Durchführungen von Antennen- und Satellitenempfangsmasten für nahezu alle Steildächer herstellen. Der abgestufte Adapter kann universell für verschiedene Rohrdurchmesser von 22 mm bis 77,5 mm eingesetzt werden. Zur Abdichtung des Spalts zwischen Mast und Antennendurchgang wird die Verwendung von Easy-Form Klebeband empfohlen.

Produktvorteile

- ✓ Regensichere Dachdurchgangslösung
- ✓ Universell einsetzbar für Rohrdurchmesser von 22 mm - 77,5 mm
- ✓ In den passenden Herstellerfarben verfügbar
- ✓ Einfache und schnelle Montage

Einsatzbereich

- Zur Durchführung von Antennen- und Satellitenempfangsmasten (Rohrdurchmesser 22 mm - 77,5 mm)

Dachneigung

- von ca. 20° - 50° (Antennendurchgang DN 110)
- von ca. 16° - 45° (Antennendurchgang DN 125)

Zusatzprodukte

- KE 8090, KE 8091 Dichtmanschette
- KW 0090-2 Easy-Form Klebeband

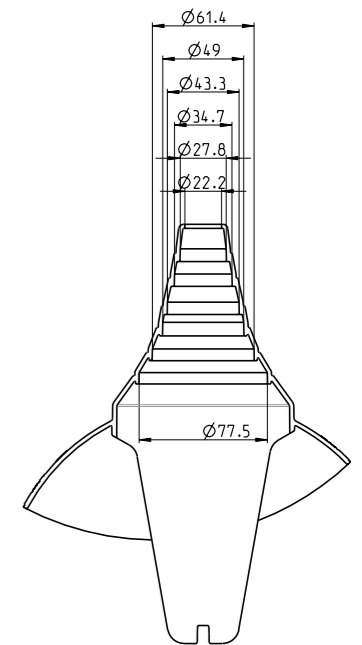

Art.Nr	Ausführung	Verfügbare Farben
KE 8033	für DN 110	
KE 0503	für DN 125	

Abgasrohradapter



1 Adapter DN 110 für System 70/110 2 Adapter DN 110 für System 80/125 3 Adapter DN 125 für System 80/125

Venduct System DN 110



*Abgasrohradapter DN 110 ist nur mit den Grundplatten DN 110 kompatibel

Venduct System DN 125



*Abgasrohradapter DN 125 ist nur mit den Grundplatten DN 125 kompatibel.

Die handwerkliche Lösung für die Abgasrohrdurchführung

Der Venduct Abgasrohradapter DN 110 ist eine unkomplizierte und verarbeiterfreundliche Lösung für Abgasrohrdurchführungen. In Verbindung mit den Venduct Grundplatten wird eine regensichere Durchführung von Thermen-Abgasrohrsystemen (Doppelrohrsystemen) 70/110 bzw. 80/125 sichergestellt. Die Durchführungen sind systemunabhängig und können damit herstellerübergreifend eingesetzt werden. Gleichzeitig ist eine Lackierung in der Farbe des Bedachungsmaterials möglich, so dass sich die Durchführung auch optisch perfekt in das Dach integriert. Das lotrechte Ausrichten an die Dachneigung ist im Handumdrehen erledigt und garantiert eine regensichere Verbindung.

Produktvorteile

- ✓ Passgenau für über 200 Pfannenformen
- ✓ Systemunabhängig vom Thermenhersteller
- ✓ In den passenden Herstellerfarben verfügbar
- ✓ Für fast alle Bedachungsmaterialien einsetzbar
- ✓ Einfache und schnelle Montage

Einsatzbereich

- Zur Durchführung von Thermen-Abgasrohrsystemen (Doppelrohr-Systeme) 70/110 und 80/125

Dachneigung

- von ca. 20° - 50° (Abgasrohradapter DN 110)
- von ca. 16° - 45° (Abgasrohradapter DN 125)

Zusatzprodukte

- KU 8001 Rohrmanschette (Verklebung mit Permo TR Plus Klebeband)

Art.Nr	Ausführung	Verfügbare Farben
KE 8060	für DN 110, System 70/110	
KE 8065	für DN 110, System 80/125**	
KE 0502	für DN 125, System 80/125	

**Für formstabile, doppelwandige Abgasrohrsysteme 80/125 (z.B. aus Edelstahl) wird der Einsatz der Venduct universellen Grundplatte DN 125 (KE 0500) in Verbindung mit dem Abgasrohradapter DN 125 (KE 0502) empfohlen.

Solaraufsatz



Die regensichere Lösung für den Anschluss von Photovoltaikanlagen und Solarpanelen

Der Venduct Solaraufsatz ist die optimale Lösung zur regensicheren Durchführung von Solarleitungen und Kabelbündeln. Durch die Kombination mit einer elastischen EPDM Manschette wird die Durchführung dicht umschlossen und verhindert dadurch das Eindringen von Schlagregen. Der Solaraufsatz ist beliebig mit allen Venduct Grundplatten DN 110 kombinierbar. Je nach Modell muss ein Teil des Doms abgesägt werden. Für den Anschluss der Leitungen bzw. Kabel durch die Unterdeckbahn bzw. Dampfbremse stehen selbstklebende Dichtmanschetten zur Verfügung. Alternativ ist hier auch das Easy-Form Klebeband anwendbar.

Produktvorteile

- ✓ Regensichere Durchführung von Solarleitungen und Kabeln
- ✓ Elastische EPDM-Manschette, temperaturbeständig bis 100° C
- ✓ Zusätzliche Gummidichtung zur Durchführung eines Kabels bis max. 6 mm (z.B. Sensorkabel)
- ✓ In Kombination mit den Venduct Grundplatten für alle gängigen Dachpfannen geeignet
- ✓ Einfache und schnelle Montage, in den passenden Herstellerfarben verfügbar

Venduct System DN 110



- 1 Aufsatz zur Montage in Grundplatte
- 2 Abgestufte, flexible EPDM-Manschette für Leitungsdurchmesser von 10 mm bis 70 mm
- 3 Zusätzliche Gummidichtung zur Durchführung eines Kabels bis max. Ø 6 mm (z.B. Sensorkabel) Bohrung ist bauseits herzustellen

Einsatzbereich

- Anschluss von Leitungen und Kabelbündeln von Solaranlagen, für Durchmesser von 10 bis 70 mm

Dachneigung

- ab 5° (Regeldachneigung des Bedachungsmaterials ist zu beachten)

Zusatzprodukte

- KE 8090, KE 8091 Dichtmanschette
- KW 0090-2 Easy-Form Klebeband



Mit allen Venduct Grundplatten DN 110 kombinierbar

Art.Nr	Ausführung	Verfügbare Farben
KE 8080	Solaraufsatz inkl. EPDM-Manschette	 rot dunkel-braun dunkel-grau anthrazit schwarz Herstellerfarbe passend

Be- / Entlüftungs-Set DN 160



Die leistungsstarke Lösung für hohe Abluftleistungen

Mit dem Venduct Lüfter-Set DN 160 können Be- / Entlüftungen mit Rohrdurchmesser DN 160 handwerksgerecht und regensicher durch verschiedene Dacheindeckungen geführt werden. Durch die vorkonfektionierte Set-Lösung ist eine schnelle und einfache Montage möglich. Der universelle Dichtring zur regensicheren und winddichten Montage an die Unterdeckbahn ist bereits im Lieferumfang enthalten. Das Lüfter-Set ist auch in wärmegeämmter Ausführung mit Wärmedämmeinsatz erhältlich. Es eignet sich besonders bei hohem Feuchtigkeitsanteil in der Abluft und bei langen Leitungsführungen.

Zusatzprodukte



Universeller Dichtring zum Anschluss an die Unterdeckbahn im Lieferumfang enthalten
 6 Grundring aus PP mit TPE-Klappring
 7 EPDM-Manschette einfach anpassbar an die jeweilige Nennweite der Rohrdurchdringung



1 Aerodynamische Wetterkappe - Schützt gegen Regeneintrieb und gewährleistet einen widerstandsarmen Luftfluss, zu Wartungszwecken einfach zu demontieren. 2 Oberrohr mit integrierter Kondensatabführung - Anfallendes Kondensat im Oberrohr wird sicher durch eine Rinne über eine kleine Öffnung auf die Oberseite der Durchgangspfanne und von dort auf die Dacheindeckung geleitet. 3 Unterrohr - Rohr ist als Schneidehilfe streifenförmig mattiert (im Fall einer notwendigen Kürzung). 4 Optionaler Wärmedämmeinsatz - Wärmegeämmte Ausführung mit Dämmeinsatz am Unterrohr und im Oberrohr verfügbar 5 Modellabhängige Grundplatte (a) Universelle Grundplatte in Standardausführung (b) Ausführung mit längerer Schürze (c) Ausführung für Schiefer / Biber

Produktvorteile

- ✓ Sichere, integrierte Kondensatabführung
- ✓ Optionaler Wärmedämmeinsatz reduziert maßgeblich den Kondensatanfall im Rohr und vermeidet so raumseitige Feuchtigkeitsschäden
- ✓ Hohe Abluftleistung, daher auch speziell geeignet für motorische Entlüftungssysteme
- ✓ Konstruktion mit optimiertem Strömungsverhalten garantiert geringe Druckverluste
- ✓ Ästhetische, schlanke Optik bei großem DN 160 Durchmesser
- ✓ Vorkonfektionierte Set-Lösung ermöglicht schnelle und einfache Montage

Einsatzbereich

- Zur motorischen Entlüftung (z.B. Küchenentlüftungen oder kontrollierte Wohnraumentlüftungen)
- Universelle Grundplatte in 2 Ausführungen für alle gängigen flach bis stark profilierten Dachziegel und Dachsteine (Decklänge 310 - 350 mm)
- Ebene Grundplatte für ebene Bedachungsmaterialien wie z. B. Biber, Schiefer, Faserzement-Platten oder Bitumendachschindeln

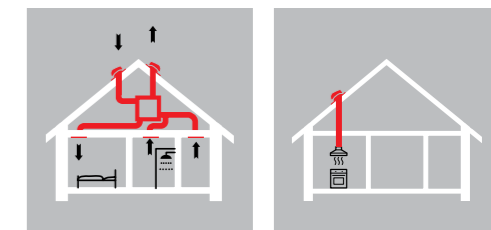

Dachneigung

- von ca. 16° - 65° (Universelle Grundplatte)
- von ca. 22° - 60° (ebene Grundplatte)

Zusatzprodukte

- KE 8043 Venduct Flex-Anschlusschlauch DN 160 Federdrahtspirale

Art.Nr	Ausführung	Verfügbare Farben
KE 0561	Set DN 160 Standard / ungedämmt	<p>rot dunkel-braun anthrazit schwarz Herstellerfarbe passend</p>
KE 0562	Set DN 160 mit längerer Schürze / ungedämmt	
KE 0563	Set DN 160 für Schiefer & Biber / ungedämmt	
KE 0561-GD	Set DN 160 Standard / gedämmt	
KE 0562-GD	Set DN 160 mit längerer Schürze / gedämmt	
KE 0563-GD	Set DN 160 für Schiefer & Biber / gedämmt	

Lüftergaube

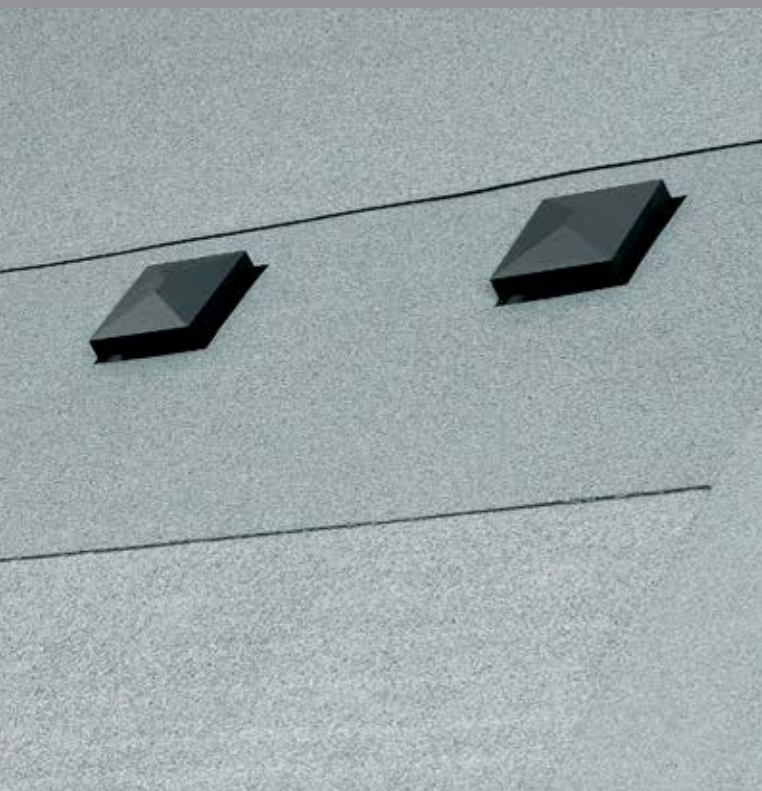

Die stilvolle Lüftergaube zur Dachraum Be-/Entlüftung für Biber und Schiefer

Venduct Lüftergauben aus Spezial-Kunststoff bieten durch ihre Konstruktion einen sicheren Schutz gegen hohe mechanische und temperaturbedingte Belastungen. Durch den hohen Lüftungsquerschnitt wird auch bei verwinkelten Dachstühlen eine hervorragende Ventilation erreicht. Die seitliche Aufkantung sorgt für eine einfache Eindeckung der Lüftergaube und eine optimale Ableitung des Regenwassers. Die Lüftergaube ist bei vielen ebenen Bedachungsmaterialien wie Schiefer, Biber, Bitumendachschindeln oder Faserzementplatten vielseitig einsetzbar. Beim Einsatz auf Bitumen- oder PVC-Dachbahnen können diese einfach auf die Grundplatte aufgeschweißt werden.

Produktvorteile

- ✓ Großer Lüftungsquerschnitt von 150 cm² für verwinkelte Dachstühle
- ✓ Seitliche Aufkantung für leichte Eindeckung und Regenwasserabführung
- ✓ Universell einsetzbar für Schiefer, Biber sowie Bitumen- und PVC-Dachbahnen
- ✓ Harmonische Integration in die Dachfläche

1 Wetterkappe 2 Grundplatte für ebene Bedachungsmaterialien mit seitlicher Aufkantung

Einsatzbereich

- Geeignet für ebene Bedachungsmaterialien wie z. B. Biber, Schiefer, Faserzementplatten oder Bitumendachschindeln
- In der Farbe schwarz auch kompatibel mit Bitumen- und PVC-Dachbahnen für den Einsatz auf geneigten Dächern
- Zur Belüftung von Dachkonstruktionen

Dachneigung

- Minstdachneigung 10° (Regeldachneigung des Bedachungsmaterials ist zu beachten)



Die Lüftergaube sorgt für eine effektive Be-/Entlüftung von Kaldächern und ist gleichzeitig durch die spezielle Konstruktion regensicher.

Art.Nr	Ausführung	Verfügbare Farben
KG 0254	Maße 40 x 40 cm mit seitlicher Aufkantung	  dunkel-grau schwarz

Universeller Flachlüfter



Die optimale Lösung für Be- / Entlüftung unter Aufdachsolar- und Photovoltaikanlagen

Der Venduct Universelle Flachlüfter ist die optimale Lösung zur Be- / Entlüftung von Abwasserrohren oder Räumen in Kombination mit Aufdachsolaranlagen. Dabei ist kein Abschneiden, Verlegen oder Absägen von vorhandenen Dachlüftern, Lüfterrohren oder Rohrleitungen mehr nötig, sodass Solaranlagen lückenlos verlegt werden können. Separate Adapter in DN 110 oder DN 125 ermöglichen in Verbindung mit den Venduct Flex-Anschlusschläuchen in der jeweiligen Nennweite den problemlosen Anschluss an die Rohrleitung. Der Universelle Flachlüfter kann auch ohne Adapter als Dachraumlüfter eingesetzt werden.

Produktvorteile

- ✓ Ideal zur Installation unter Aufdachsolaranlagen (Aufbauhöhe nur ca. 6 cm)
- ✓ Universell einsetzbar zur Be- / Entlüftung auf allen gängigen Dachpfannen
- ✓ Kein Absägen von Lüfterrohren notwendig
- ✓ Rohrleitungen müssen nicht verlegt werden.
- ✓ Solaranlagen können lückenlos verlegt werden



Venduct System DN 110

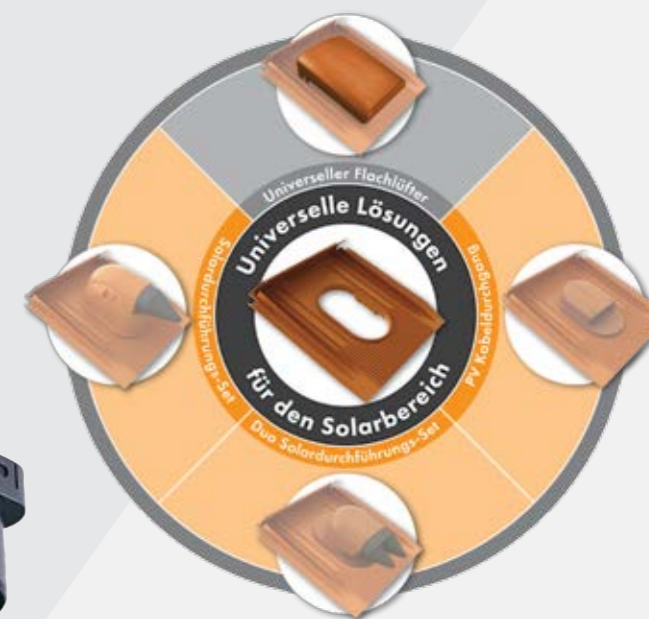

1 Flache Lüfterkappe passend unter Aufdachsolaranlagen 2 Universelle Grundplatte in Standardausführung für flach bis mittel profilierte Dachziegel und Dachsteine, Decklänge 310 - 350 mm 3 Adapter DN 110 und DN 125 für verschiedene Nennweiten

Einsatzbereich

- Zur motorischen Entlüftung in Küche und Bad nach DIN 18017 bzw. zur Abwasserrohrbelüftung nach DIN 1986-100 (Die Ausführung als Abwasserrohrbelüfter nach DIN 1986-100 ist zwischen Auftraggeber und Auftragnehmer gesondert (einzelvertraglich) zu vereinbaren)
- Universelle Grundplatte in Standardausführung für alle gängigen flach bis mittel profilierten Dachziegel und Dachsteine, Decklänge 310 - 350 mm

Dachneigung

- von ca. 16° - 65°

Zusatzprodukte

- Venduct Flex-Anschlusschläuche
- Universeller Dichtring



Problemsituation
Abschneiden oder Verlegen von alten, bereits vorhandenen Dachlüftern ist nötig.

Lösung
Der bestehende Lüfter kann durch den Venduct Universellen Flachlüfter ersetzt werden.

Art.Nr	Ausführung	Verfügbare Farben
KG 9854	Universeller Flachlüfter	 rot terra-cotta dunkel-braun anthrazit
KG 968399	Adapter DN 110	
KG 979000	Adapter DN 125	

Solardurchführungs-Set



Die optimale Lösung zum regensicheren Anschluss von Photovoltaik- und Solarthermieanlagen

Das Venduct Solardurchführungs-Set ist die universelle Lösung zur regensicheren Durchführung von Solarthermieleitungen oder Kabelsträngen. Durch ihre einzigartige Form und in Kombination mit einer elastischen EPDM-Manschette wird die Durchführung dicht umschlossen und verhindert dadurch das Eindringen von Schlagregen. Das Set mit universeller Grundplatte ermöglicht den Einsatz auf nahezu allen gängigen Dachsteinen und Dachziegeln. Die Version mit Schiefer-Grundplatte in der Farbe schwarz eignet sich für ebene Bedachungsmaterialien wie z.B. Schiefer, Biber, Bitumendachschindeln, Faserzementplatten oder auch Bitumen- und PVC-Dachbahnen.

Produktvorteile

- ✓ Regensichere Durchführung von Solarleitungen und Kabeln
- ✓ Elastische EPDM-Manschette temperaturbeständig bis 100° C
- ✓ Zusätzliche Gummidichtung zur Durchführung eines Kabels bis max. 6 mm (z.B. Sensorkabel) im Lieferumfang enthalten
- ✓ Niedrige Aufbauhöhe
- ✓ Universell und einfach zu montieren
- ✓ Farblich abgestimmt auf die Dacheindeckung

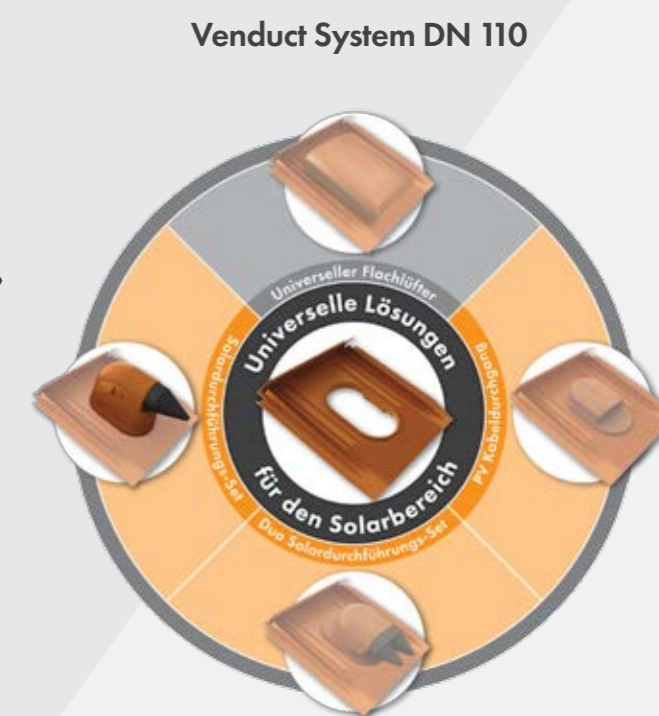

- 1 Solaraufsatz mit abgestufter, flexibler EPDM-Manschette für Leitungsdurchmesser 10 mm - 70 mm
- 2 Universelle Grundplatte in Standardausführung für flach bis mittel profilierte Dachziegel und Dachsteine, Decklänge 310 mm - 350 mm
- 3 Zusätzliche Gummidichtung zur Durchführung eines Kabels bis max. Ø 6 mm (z.B. Sensorkabel), Bohrung ist bauseits herzustellen
- 4 Grundplatte für ebene Bedachungsmaterialien wie Schiefer, Biber, Bitumendachschindeln oder Faserzementplatten

Einsatzbereich

- Anschluss von Leitungen und Kabelbündeln von Solaranlagen, für Durchmesser von 10 bis 70 mm
- Universelle Grundplatte in Standardausführung für alle gängigen flach bis mittel profilierten Dachziegel und Dachsteine, Decklänge 310 - 350 mm
- Ebene Grundplatte für ebene Bedachungsmaterialien wie z. B. Biber, Schiefer, Faserzement-Platten, Bitumendachschindeln. Auch kompatibel mit Bitumen- und PVC-Dachbahnen

Dachneigung

- von ca. 16° - 65° (universelle Grundplatte)
- ab 5° (ebene Grundplatte, Regeldachneigung Bedachungsmaterial ist zu beachten)



Problemsituation

- Solarleitungen sind oft nicht regensicher in die Dacheindeckung eingebunden
- Begünstigung von Flugregen- und Flugschneeeintrieb

Lösung

Durch die Kombination mit einer elastischen EPDM Manschette wird die Durchführung dicht umschlossen und verhindert dadurch das Eindringen von Schlagregen.

Zusatzprodukte

- KE 8090, KE 8091 Dichtmanschette
- KW 0090-2 Easy-Form Klebeband

Art.Nr	Ausführung	Verfügbare Farben
KE 8070	Universelle Grundplatte Standardausführung	 rot  dunkel-braun  anthrazit
KE 8071	Ebene Grundplatte (nur in schwarz verfügbar)	

Universelles Duo Solardurchführungs-Set



Die universelle Lösung für die Durchführung von Zwillingsleitungen

Das universelle Venduct Duo Solardurchführungs-Set ist die optimale Lösung zur regensicheren und winddichten Durchführung von Zwillingsleitungen. Das Gehäuse ist stufenlos seitlich bis zu 75° drehbar, somit ist die Verlegerichtung der Schläuche frei wählbar. Das Duo Solardurchführungs-Set ist vormontiert und einfach und schnell zu verlegen. Basierend auf der Venduct universellen Grundplatte ist der Duo-Solardurchgang passend für alle gängigen Dachziegel und Dachsteine. Zum Anschluss von Leitungsdurchdringungen durch die Unterdeckbahn bzw. Dampfbremse stehen selbstklebende Dichtmanschetten für verschiedene Durchmesser zur Verfügung.

Produktvorteile

- ✓ Regensichere Durchführung von Zwillingsleitungen
- ✓ Drehbarer Aufsatz mit EPDM-Manschette temperaturbeständig bis 100° C
- ✓ Zusätzliche Gummidichtung in der EPDM-Manschette zur Durchführung eines Kabels bis max. Ø 6 mm (z.B. Sensorkabel)
- ✓ Niedrige Aufbauhöhe
- ✓ Universell und einfach zu montieren

Venduct System DN 110



- 1 Gehäuse stufenlos seitlich bis 75° drehbar
- 2 Abgestufte, flexible EPDM-Manschette für Leitungsdurchmesser 10-55 mm
- 3 Universelle Grundplatte in Standardausführung für flach bis mittel profilierte Dachziegel und Dachsteine, Decklänge 310 - 350 mm
- 4 Zusätzliche Gummidichtung in der EPDM-Manschette zur Durchführung eines Kabels bis max. Ø 6 mm (z.B. Sensorkabel)

Einsatzbereich

- Anschluss von Zwillingsleitungen mit Durchmesser von 10 bis 55 mm
- Universelle Grundplatte in Standardausführung für alle gängigen flach bis mittel profilierten Dachziegel und Dachsteine, Decklänge 310 - 350 mm

Dachneigung

- von ca. 16° - 65°

Zusatzprodukte

- KE 8090, KE 8091 Dichtmanschette
- KW 0090-2 Easy-Form Klebeband

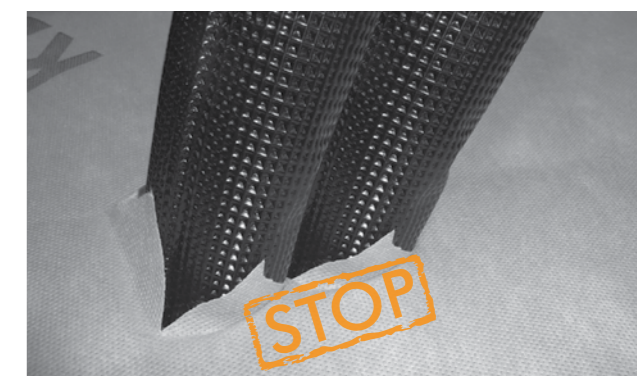

Problemsituation

- Undichtigkeit bei unsachgemäßer Verlegung
- Verschlechterung des Abflufs bzw. Zulaufs durch Siphonbildung

Lösung

Flexible und regensichere Verlegung von Zwillingsleitungen, die das Eindringen von Schlagregen verhindert.

Art.Nr	Ausführung	Verfügbare Farben
KE 8270	Universelle Grundplatte Standardausführung	<div style="display: flex; justify-content: space-around; align-items: center;"> <div style="text-align: center;"> ● rot </div> <div style="text-align: center;"> ● anthrazit </div> </div>

Universeller PV Kabeldurchgang



Die universelle Lösung zur Durchführung von Kabeln durch die Dacheindeckung

Der universelle Venduct PV-Kabeldurchgang ist die optimale Lösung zur regensicheren Durchführung von bis zu 8 Kabeln durch die Dacheindeckung. Der Durchgang ist mit einer Vielzahl von Kabeltypen verwendbar (z.B. PV-, Antennen-, Lampenkabel). Die vorkonfektionierte Set-Lösung ermöglicht eine schnelle und einfache Verarbeitung auf der Baustelle. Basierend auf der Venduct universellen Grundplatte ist der PV-Kabeldurchgang passend für alle gängigen Dachziegel und Dachsteine. Zum Anschluss von Leitungsdurchdringungen durch die Unterdeckbahn bzw. Dampfbremse stehen selbstklebende Dichtmanschetten für verschiedene Durchmesser zur Verfügung.

Produktvorteile

- ✓ Regensichere Durchführung von bis zu 8 Kabeln
- ✓ Optimale Abdichtung der Kabeldurchführung durch Verschlussleiste mit zusätzlicher Schaumstoffabdichtung
- ✓ Geringe Aufbauhöhe
- ✓ Universell für verschiedene Kabeltypen verwendbar und einfach zu montieren
- ✓ Farblich abgestimmt auf die Dacheindeckung

Venduct System DN 110

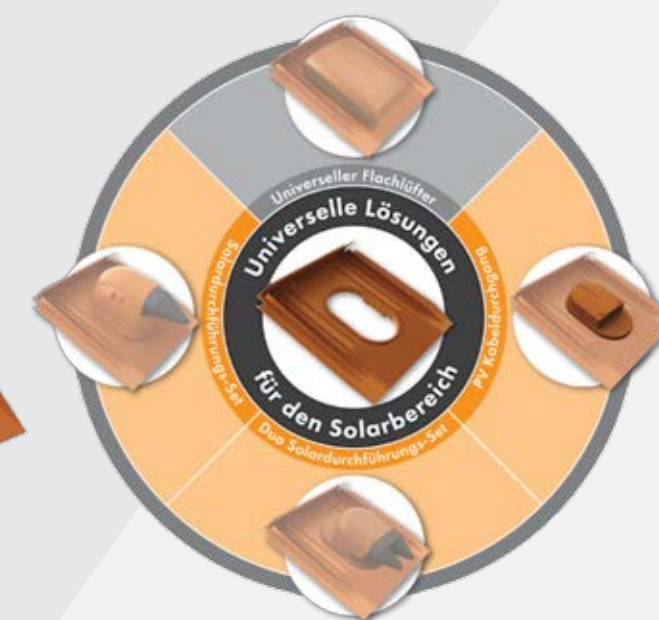
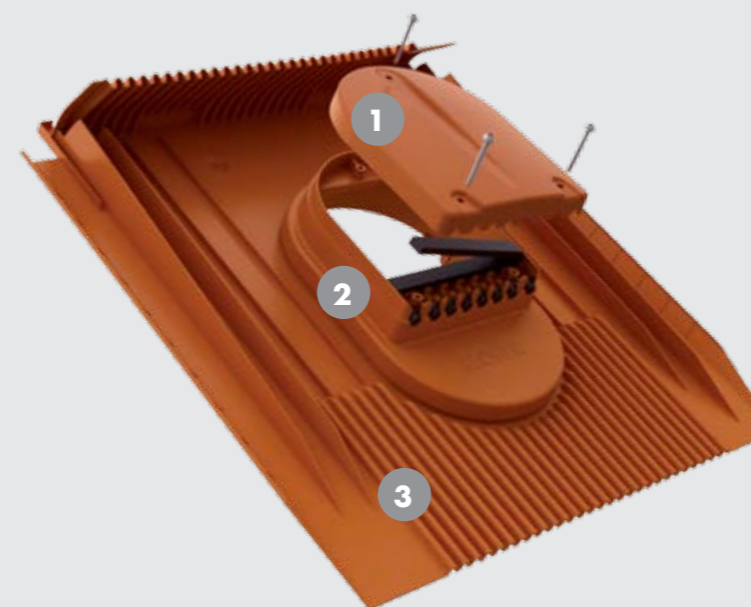

- 1 Deckel 2 PV-Aufsatz für bis zu 8 Kabel, inkl. Verschlussleiste mit zusätzlicher Schaumstoffabdichtung
- 3 Universelle Grundplatte in Standardausführung für flach bis mittel profilierte Dachziegel und Dachsteine, Decklänge 310 - 350 mm

Einsatzbereich

- Einsetzbar für Leitungs- und Kabeldurchführungen Durchmesser von 4 – 8 mm
- Universelle Grundplatte in Standardausführung für alle gängigen flach bis mittel profilierten Dachziegel und Dachsteine, Decklänge 310 - 350 mm

Dachneigung

- von ca. 16° - 65°

Zusatzprodukte

- KE 8090, KE 8091 Dichtmanschette
- KW 0090-2 Easy-Form Klebeband

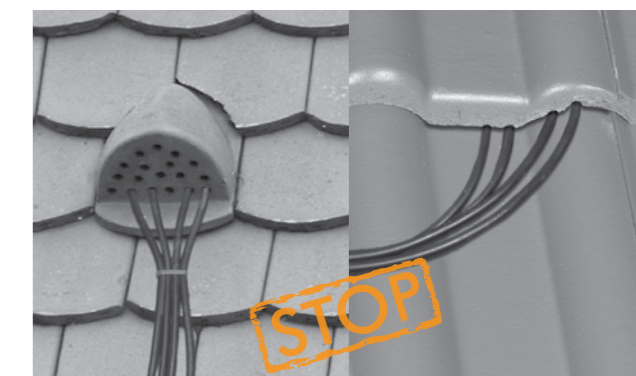

Problemsituation

- Gefahr von Feuchtigkeitseintritt und Schimmelbildung
- Undichtigkeit und Kabelquetschung bei unsachgemäßer Verlegung

Lösung

Verschlussleiste und zusätzliche Schaumstoffabdichtung beim Venduct PV-Kabeldurchgang schützen vor Regeneintrag.

Art.Nr	Ausführung	Verfügbare Farben
KE 8073	Universelle Grundplatte Standardausführung	<div style="display: flex; justify-content: space-around; align-items: center;"> <div style="text-align: center;"> ● rot </div> <div style="text-align: center;"> ● anthrazit </div> </div>

Universelle Dachdurchführungen

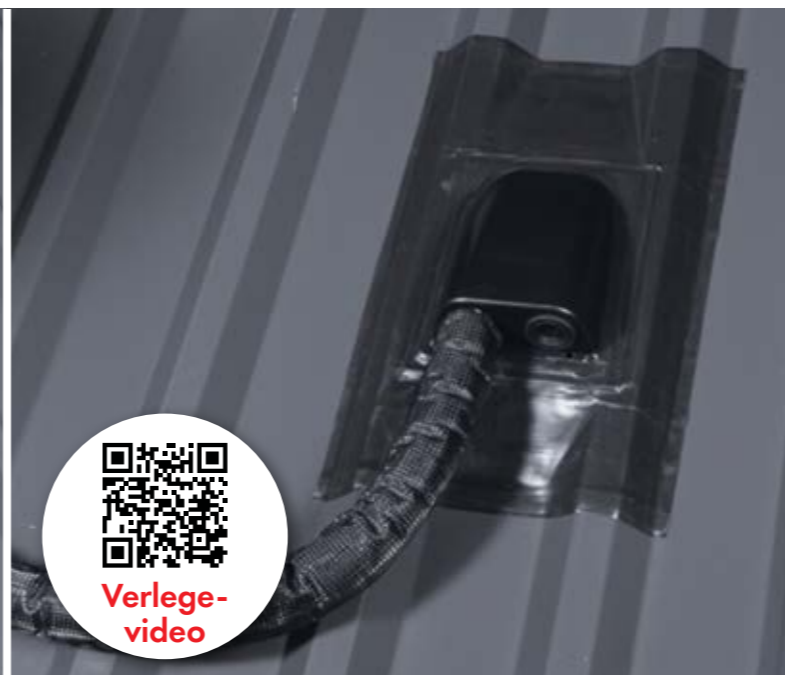

Die universellen Dachdurchführungen für profilierte Metaldächer

Die universellen Lüftungs- und Durchführungs-lösungen von Klöber ermöglichen den Einsatz auf unterschiedlichen Metaldachprofilen. Neben Lüfterhauben umfasst das Produktprogramm Durchführungen für Leitungen und Kabel, Thermen Abgasrohre sowie Einfassungen für sonstige Durchdringungen (z.B. Lüftungsleitungen, doppelwandige Schornsteine oder Dachständer). Aufgrund der selbstklebenden Manschette lassen sich die Produkte schnell mit der Metalloberfläche verkleben. Gegenläufige Stöße sind mit dem Dicht- und Montagekleber zu versiegeln, wodurch eine dauerhaft dichte und frei positionierbare Dachdurchführung ermöglicht wird. Die aufwändige Verlegung von zusätzlichen Schleppblechen bis zum First kann hierdurch entfallen.

Produktvorteile

- ✓ Dauerhaft dichte Dachdurchdringung in Verbindung mit Klöber Systemzubehör, keine mechanische Verschraubung notwendig
- ✓ Frei positionierbare Dachdurchführung für ein harmonisches Dachbild, kein Einsatz von Schleppblechen notwendig
- ✓ Manschette farblich abgestimmt auf die Metalleindeckung und bei Bedarf verlängerbar
- ✓ Universell einsetzbar, einfach und schnell ohne Spezialwerkzeug zu montieren
- ✓ Umweltfreundlich, da bleifrei und dauerhaft UV-stabil



Einsatzbereich

- Be- / Entlüftung
- Solardurchführung
- Durchführung von Thermen-Abgasrohren
- Einfassung sonstiger Durchdringungen durch die Dacheindeckung (Lüftungsrohre oder Dachständer)
- Universeller Einsatz auf verschiedenen profilierten Metallbedachungen, z.B. Trapez- und Sandwichprofilen, Wellprofilen oder Dachpfannenprofilen
- Einsetzbar für Dachneigungen von 5°-65° (max. Dachneigung je nach Produkt unterschiedlich)

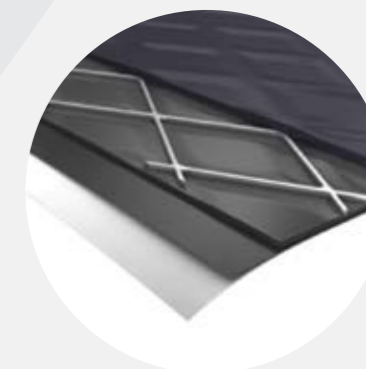

Manschette aus Polyisobutylen (PIB) mit Alu-Streckgittereinlage und umlaufender Butylkleberaupe, abgedeckt mit geteilter Kunststoff-Releasefolie. Oberfläche ist selbstverschweißend.

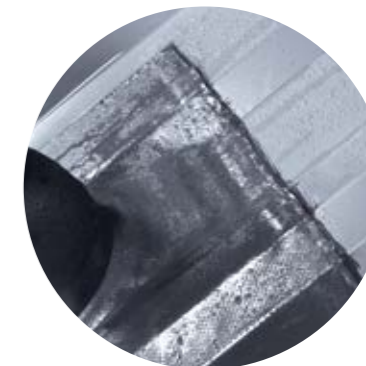

Um bei dem firstseitigen, zum Wasserlauf gegenläufigen Querstoß eine dauerhafte Dichtigkeit zu gewährleisten, wird die Stoßkante vollständig mit dem Klöber Dicht- und Montagekleber versiegelt. Zusätzlich ist darauf zu achten, dass im firstseitigen Bereich die Entstehung von stehendem Wasser (Wassersäcken) durch geeignete Unterlagen vermieden wird. Für diesen Zweck empfehlen wir die Verwendung der Klöber Profillfüller.

Universal Lüfterhaube

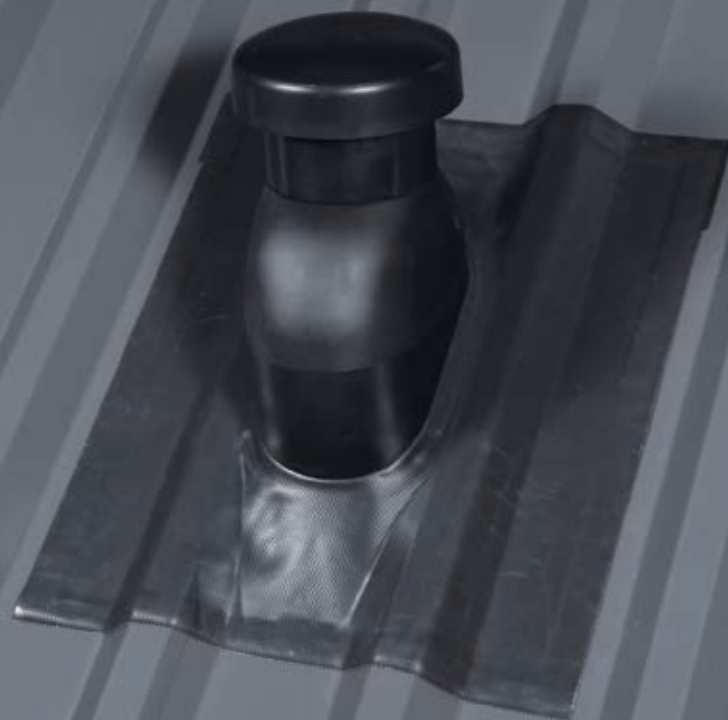

Verlege-
video

Die universelle Lösung für Be- / Entlüftung auf Metaldachprofilen

Die Durchführung ist mit einer Lüfterhaube ausgestattet und eignet sich sowohl zur Abwasserrohrbelüftung als auch für motorische Raumentlüftungen. Die Lüfterrohre sind aus verzinktem Stahl und zur Vermeidung von Kondensat wärmegeämmt. Es sind verschiedene Ausführungen zum Anschluss an Rohrleitungen mit Durchmesser DN 110 - DN 200 erhältlich. Durch die selbstklebende Manschette kann die Durchführung schnell und ohne Spezialwerkzeug mit der Metalloberfläche verklebt werden. Die Artikel sind in den Standardfarben rot (ca. RAL 8004), grau (ca. RAL 7030) und anthrazit (ca. RAL 7016) verfügbar.

Produktvorteile

- ✓ Dauerhaft dichte Dachdurchdringung in Verbindung mit Klöber Systemzubehör, keine mechanische Verschraubung notwendig
- ✓ Wärmegeämmt zur Kondensatvermeidung
- ✓ Frei positionierbare Dachdurchführung, kein Einsatz von Schleppblechen notwendig
- ✓ Einfach und schnell ohne Spezialwerkzeug zu montieren
- ✓ Umweltfreundlich, da bleifrei und dauerhaft UV-stabil
- ✓ Harmonisches Dachbild, Manschette farblich abgestimmt auf die Metalleindeckung

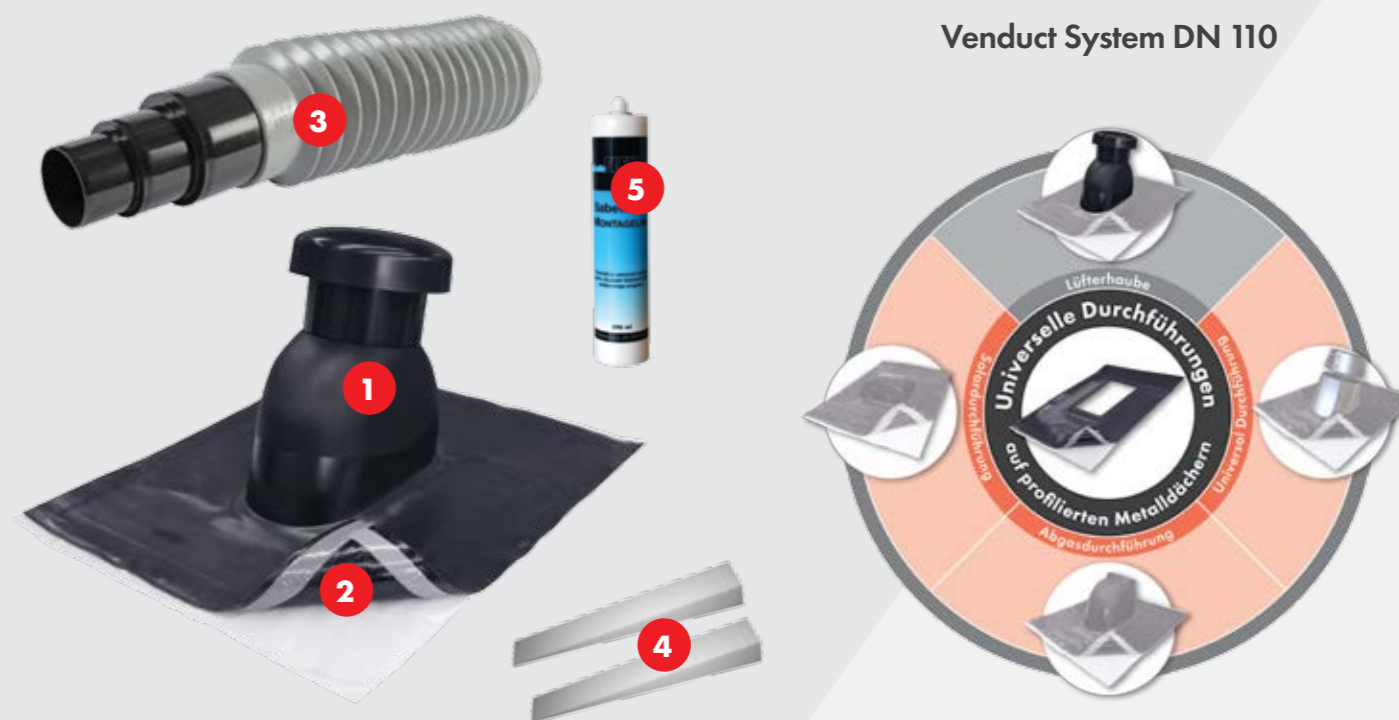

- 1 Lüfterhaube aus UV-stabilem PP
- 2 Flexible Manschette aus PIB mit umlaufendem Butylstreifen
- 3 Venduct Flex-Anschlusschlauch (im Set inbegriffen, sonst separat in der jeweiligen Nennweite zu bestellen)
- 4 Profillfüller (im Set inbegriffen, sonst separat zu bestellen)
- 5 Dicht- und Montagekleber (im Set inbegriffen, sonst separat zu bestellen)

Einsatzbereich

- Zur Abwasserrohrbelüftung nach DIN 1986-100
- Zur motorischen Entlüftung in Küche und Bad nach DIN 18017
- Zur kontrollierten Wohnraumlüftung, Einsatz für profilierte Metallprofile (z.B. Trapez-, Sandwich-, Well- oder Pfannenprofile)



Dachneigung

- von ca. 5° - 45°

Zusatzprodukte

- KE 9125 Dicht- und Montagekleber
- KE 9126 Profillfüller
- Venduct Flex-Anschlusschläuche (je nach Nennweite)

Art.Nr	Ausführung (Maße Manschette B x L)	Verfügbare Farben
KE 9526-12-SET	zum Anschluss an DN 110 / DN 90 / DN 75 (Set inkl. Flex-Anschlusschlauch, Profillfüller und Dicht- und Montagekleber)	 rot anthrazit RAL Farbe passend
KE 9526-12	zum Anschluss an DN 125 (56 x 50 cm)	
KE 9526-16	zum Anschluss an DN 160 (71,5 x 56 cm)	
KE 9526-20	zum Anschluss an DN 200 (108 x 71,5 cm)	

Universal Solardurchführung



Verlege-
video

Die universelle Durchführung für Kabel oder Leitungen auf Metaldachprofilen

Die Durchführung ist mit einem Solaraufsatz ausgestattet und eignet sich zur regensicheren Durchführung von Leitungen für Solarthermie- oder Photovoltaikanlagen. Der max. Durchmesser der durchzuführenden Leitung darf 31 mm (mit Verschluss) bzw. 45 mm (ohne Verschluss) betragen. Durch die selbstklebende Manschette kann die Durchführung schnell und ohne Spezialwerkzeug mit der Metalloberfläche verklebt werden, eine zusätzliche mechanische Verschraubung ist nicht notwendig. Die Artikel sind in den Standardfarben rot (ca. RAL 8004), grau (ca. RAL 7030) und anthrazit (ca. RAL 7016) verfügbar.

Produktvorteile

- ✓ Dauerhaft dichte Dachdurchdringung in Verbindung mit Klöber Systemzubehör, keine mechanische Verschraubung notwendig
- ✓ Frei positionierbare Dachdurchführung, kein Einsatz von Schleppblechen notwendig
- ✓ Einfach und schnell ohne Spezialwerkzeug zu montieren
- ✓ Umweltfreundlich, da bleifrei und dauerhaft UV-stabil
- ✓ Harmonisches Dachbild, Manschette farblich abgestimmt auf die Metall-eindeckung



Venduct System DN 110



- 1 Solaraufsatz aus UV-stabilem PP
- 2 Flexible Manschette aus PIB mit umlaufendem Butylstreifen
- 3 Profillfüller (separat zu bestellen)
- 4 Dicht- und Montagekleber (separat zu bestellen)

Einsatzbereich



- Zur regensicheren Durchführung von Kabeln oder Leitungen von Solaranlagen
- Einsatz für profilierte Metallprofile (z.B. Trapez-, Sandwich-, Well- oder Pfannenprofile)

Dachneigung

- von ca. 5° - 65°

Zusatzprodukte

- KE 9125 Dicht- und Montagekleber
- KE 9126 Profillfüller
- KE 8090, KE 8091 Dichtmanschette
- KW 0090-2 Easy-Form Klebeband

Art.Nr	Ausführung	Verfügbare Farben
KE 9270	für 2 Leitungen, Manschette 56 x 35,8 cm	 rot  grau  anthrazit

Universal Abgasrohrdurchführung Universal Durchführung mit Regenkragen



- 1 Abgasadapter aus UV-stabilem PP
- 2 Flexible Manschette aus PIB mit umlaufendem Butylstreifen
- 3 Konus aus verzinktem Stahl inkl. Regenkragen
- 4 inkl. Regenkragen



- 5 Profillfüller
- 6 Dicht- und Montagekleber



Die universelle Durchführung mit Abgasadapter

Die Universal Abgasrohrdurchführung ist die optimale Lösung für die Durchführung von Thermen-Abgasanlagen von Niedertemperaturheizungen bis 120° C Abgastemperatur (z.B. Öl- oder Gaskessel) auf Metaldachprofilen. Aufgrund der selbstklebenden Manschette kann die Durchführung schnell und ohne Spezialwerkzeug mit der Metalloberfläche verklebt werden, eine zusätzliche mechanische Verschraubung ist nicht notwendig. Die Artikel sind in den Standardfarben rot (ca. RAL 8004), grau (ca. RAL 7030) und anthrazit (ca. RAL 7016) verfügbar.

Art.Nr	Verfügbare Farben
KE 9565	<div style="display: flex; justify-content: space-around; align-items: center;"> <div style="text-align: center;"> ● rot </div> <div style="text-align: center;"> ● grau </div> <div style="text-align: center;"> ● anthrazit </div> </div>

Produktvorteile

- ✓ Frei positionierbare Dachdurchführung
- ✓ Dauerhaft dichte Dachdurchdringung mit Hilfe des Klöber Systemzubehörs
- ✓ Umweltfreundlich, da bleifrei und dauerhaft UV-stabil
- ✓ Einfache und schnelle Montage

Einsatzbereich

- Universell einsetzbar für profilierte Metallprofile (z.B. Trapez-/Sandwich- oder Wellprofile sowie Pfannenprofile)
- Für Dachneigungen von ca. 5° - 45°
- Für Gasthermen-Systeme mit Außendurchmesser 110 mm, 125 mm und 160 mm

Produktvorteile

- ✓ Frei positionierbare Dachdurchführung
- ✓ Dauerhaft dichte Dachdurchdringung mit Hilfe des Klöber Systemzubehörs
- ✓ Umweltfreundlich, da bleifrei und dauerhaft UV-stabil
- ✓ Einfache und schnelle Montage

Einsatzbereich

- Universell einsetzbar für profilierte Metallprofile (z.B. Trapez-/Sandwich- oder Wellprofile sowie Pfannenprofile)
- Für Dachneigungen von ca. 5° - 32°
- Für eine Vielzahl an Rohrdurchmessern von 100 mm - 630 mm

Die universelle Durchführung mit Konus und Regenkragen

Die Universal Dachdurchführung ist mit einem Konus aus verzinktem Stahl inkl. Regenkragen ausgestattet. Dies ist die optimale Lösung für verschiedenste Rohrdurchführungen (z.B. von Lüftungsrohren, Masten oder Abgasanlagen) auf Metaldachprofilen. Aufgrund der selbstklebenden Manschette kann die Durchführung schnell und ohne Spezialwerkzeug mit der Metalloberfläche verklebt werden, eine zusätzliche mechanische Verschraubung ist nicht notwendig. Die Artikel sind in den Standardfarben rot (ca. RAL 8004), grau (ca. RAL 7030) und anthrazit (ca. RAL 7016) verfügbar.

Art.Nr	Verfügbare Farben
KE 9711	<div style="display: flex; justify-content: space-around; align-items: center;"> <div style="text-align: center;"> ● rot </div> <div style="text-align: center;"> ● grau </div> <div style="text-align: center;"> ● anthrazit </div> </div>

Dachdurchgang für Stehfalzdeckungen



Venduct System DN 110

1 Grundplatte mit flachem Profilring und 6 Montagelöchern
 2 Hochwertige Dichtnieten 3 M-Glue Dichtkleber

Dachdurchgang DN 110 ist nur mit Funktionsteilen DN 110 kompatibel.

Die universelle Lösung für alle Stehfalzdeckungen

Der Venduct Dachdurchgang eignet sich für die Anwendung auf klassischen Stehfalzdeckungen aus Titanzink, aber auch für Stehfalzdeckungen aus Stahl oder Aluminium. Der Dachdurchgang ist in hochwertiger Lackierung erhältlich, abgestimmt auf die Farben verschiedener Hersteller oder RAL Farben. Durch die Abdichtung mit einem auf die Verbindung Kunststoff-Metall abgestimmten Spezialkleber sowie der Montage mit hochwertigen Dichtnieten entsteht eine dauerhaft dichte Dachdurchgangslösung. In Kombination mit den Venduct Funktionsteilen steht ein breites Spektrum an Dachdurchgangslösungen zur Auswahl.

Produktvorteile

- ✓ Harmonisches Dachbild durch schlanke Grundplatte
- ✓ Spannungsreduktion durch Montage mit hochwertigen Dichtnieten (im Lieferumfang enthalten)
- ✓ Farblich abgestimmt auf die Metall-eindeckung, hochwertige Lackierung in verschiedenen RAL-Farben / Herstellerfarben verfügbar
- ✓ Dauerhaft dichte Dachdurchführung durch Spezialkleber (im Lieferumfang enthalten)
- ✓ Vielfältige Funktionsteile und umfangreiches Systemzubehör verfügbar

Einsatzbereich

- Zur motorischen Entlüftung in Küche und Bad nach DIN 18017 bzw. zur Abwasserrohrbelüftung nach DIN 1986-100
- Regensichere Dachdurchführungen von Solarleitungen, Antennenmasten oder Gasthermen
- Einsatz für Stehfalzdeckungen (auf geschalteten Dächern) z.B. aus Stahl, Aluminium oder Titanzink

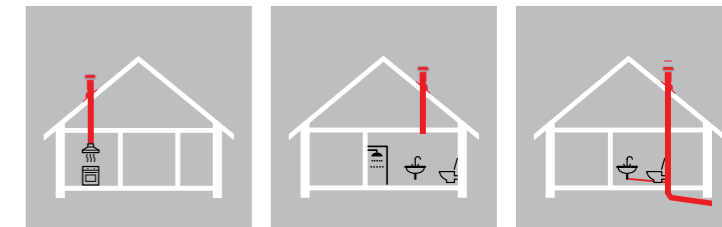



Zusatzprodukte

- Venduct Flex-Anschlusschläuche, Anschluss- und Dichtmanschetten

Dachneigung

- von ca. 20° - 50° (in Kombination mit dachneigungsabhängigen Funktionsteilen)
- ab 3° (in Kombination mit dachneigungsunabhängigen Funktionsteilen)

Art.Nr	Ausführung	Verfügbare Farben
KE 4010	inkl. Befestigungsmaterial	 RAL Farbe passend  Herstellerfarbe passend

Flex-Anschlussschlauch Weich-PVC



- 1 Angespritzte Adapter mit Anschlussmöglichkeit
- 2 Korrosionsgeschützte Schlauchschele
- 3 Oberseitige Anschlussmöglichkeit and DN 110/DN 125



Adapter DN 110 / DN 90 / DN 75

1. Jetzt auch mit einer Anschlussmöglichkeit an DN 90 Leitungen, die im Neubau immer häufiger anstelle von DN 110 Leitungen verbaut werden.
2. Der Adapter ist angespritzt, dadurch ist der Schlauch im Übergangsbereich druckdicht und geruchsdicht und kann auch waagrecht in die Muffenverbindung eingeführt werden.
3. Kennzeichnung der Anschluss-Durchmesser.
4. Schneidhilfen ermöglichen ein sauberes Ablängen.

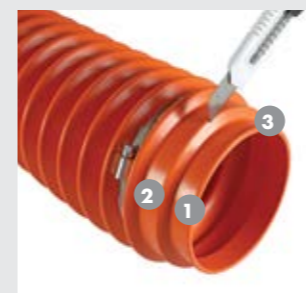

Oberer Schlauchanschluss DN 110 / DN 125

1. Werksseitig oberer Anschluss für DN 110.
2. Erweiterbar auf DN 125, dadurch können z.B. auch keramische Dunstrohre angeschlossen werden.
3. Kennzeichnung der Anschluss-Durchmesser.



Verlängerter Schlauch für einfachere Verlegung

Der im Vergleich zur Vorgängerversion nochmals verlängerte Schlauch (Länge jetzt ca. 65 cm) sorgt für eine höhere Flexibilität bei der Verlegung und ermöglicht Biegewinkel bis 90° ohne Querschnittsreduzierung.

Der Flex-Anschlussschlauch mit verbesserter Beständigkeit und Langlebigkeit

Der aus einem hochwertigen, speziellen Weich-PVC gefertigte Venduct Flex Anschlussschlauch bietet eine höhere Beständigkeit und ermöglicht dauerhaft dichte Verbindungen. Der Schlauch ist dauerhaft UV-stabil, was speziell für den Einsatz bei Grundleitungslüftungen ohne Abdeckung erforderlich ist. Durch die höhere Wandstärke ist er auch sehr robust gegenüber mechanischen Einflüssen. Der Flex-Anschlussschlauch überbrückt Längendifferenzen und gleicht Achsversätze zwischen Dachdurchgang und HT-Leitung aus. Der angespritzte Adapter gewährleistet eine Dichtigkeit, so dass der Flex-Schlauch auch waagrecht in die Muffenverbindung eingeführt werden darf.

Produktvorteile

- ✓ Extrem dauerhaft durch Einsatz von hochwertigen Materialien
- ✓ Angespritzter Adapter mit Anschlussmöglichkeit an DN110 / DN90 / DN75
- ✓ Auch im Anschlussbereich druckdicht / geruchsdicht gemäß DIN 1986-100
- ✓ Oberseitige Anschlussmöglichkeit an DN110 und DN125 (auch für Ton-Dunstrohre geeignet)
- ✓ Verlängerter Schlauch für höhere Flexibilität bei der Verlegung

Einsatzbereich

- Anschluss an motorische Entlüftung in Küche und Bad nach DIN 18017
- Anschluss an Abwasserrohrbelüftungen nach DIN 1986-100
- Reduzierstück ermöglicht den flexiblen Anschluss an Rohrleitungen in den Nennweiten DN 110, DN 90 oder DN 75

Zusatzprodukte

- KU 8001 Dunstrohrmanschette (Verklebung mit Permo TR Plus Klebeband)
- KU 8006 Universeller Dichtring

Art.Nr	Ausführung	Farbe
KE 8040-3	DN 110 zum Anschluss an DN 110 / DN 90 / DN 75	Orange
KE 8042-3	DN 110 zum Anschluss an DN 110 / DN 90 / DN 75	Grau

Flex-Anschlussschlauch mit Federdrahtspirale



Der flexible Venduct Flex-Anschlussschlauch mit variablem Anschlussadapter

Die Venduct Flex-Anschlussschläuche mit Federdrahtspirale sind die schlanke, wirtschaftliche Lösung zur Herstellung von flexiblen Verbindungen zwischen Dachdurchgang und Rohrleitung. Die Varianten in DN 110 und DN 125 verfügen über einen variablen Anschluss-Adapter. Längendifferenzen werden problemlos überbrückt und Achsversätze zwischen Dachdurchgang und HT-Leitung werden ausgeglichen. Es stehen verschiedene Ausführungen für Nennweiten von DN 110 - DN 160 zur Verfügung.

Produktvorteile

- ✓ Vorkonfektionierter Adapter mit Anschlussmöglichkeit an HT Leitungen mit den Nennweiten DN 125, DN 110 und DN 75 (je nach Ausführung)
- ✓ Hohe Flexibilität und Robustheit
- ✓ Inkl. korrosionsgeschützter Schlauchschelle



1 Adapter zum Anschluss an DN 110 / DN 75 2 Adapter zum Anschluss an DN 125 / DN 110 / DN 75
3 Korrosionsgeschützte Schlauchschelle im Lieferumfang enthalten

Einsatzbereich

- Anschluss an motorische Entlüftung in Küche und Bad nach DIN 18017
- Anschluss an Abwasserrohrbelüftungen nach DIN 1986-100
- Reduzierstück ermöglicht den flexiblen Anschluss an die vorhandenen Rohrleitungen

Zusatzprodukte

- KU 8001 Dunstrohrmanschette (Verklebung mit Permo TR Plus Klebeband)
- KU 8006 Universeller Dichtring

Art.Nr	Ausführung	Farbe
KE 8055*	DN 110 zum Anschluss an DN 110 / DN 75	Rot
KE 8058	DN 125 zum Anschluss an DN 125 / DN 110 / DN 75	Rot
KE 8043	DN 160 zum Anschluss an DN 160	Grau

*Die Anschlussschläuche mit Federdrahtspirale sind nur für die vertikale Verlegung zugelassen. Es muss immer sichergestellt sein, dass der Flex-Schlauch senkrecht in die Muffenverbindungen eingeführt wird bzw. senkrecht an die Rohrleitung angeschlossen wird.

Universeller Dichtring



Für regensichere Anschlüsse von Rohrdurchführungen von DN 110 - DN 180

Der universell einsetzbarer Dichtring ist die variable Lösung für regensichere Anschlüsse an die Unterspann- / Unterdeckbahn. Durch die anpassbare EPDM-Manschette können Rohrdurchmesser von DN 110 bis DN 180 (z.B. Venduct Be-/Entlüfter DN 160 mit Wärmedämmeinsatz) einfach und regensicher ohne Verklebung angeschlossen werden. Der Dichtring wird einfach in die Bahn eingedreht und durch Einklappen des Rings befestigt. Dadurch kann der Dichtring ohne Probleme auch schnell und ohne Beschädigung der Unterspann-/Unterdeckbahn wieder ausgebaut werden. Der Dichtring eignet sich für alle Be-/Entlüfter, die senkrecht zur Dachfläche eingebaut werden.

Produktvorteile

- ✓ UV-beständig durch hochwertige PP/TPE/EPDM Materialkombination
- ✓ Schnelle und sichere Verarbeitung ohne Verklebung
- ✓ Regensicherer Anschluss von Durchdringungen
- ✓ Universell einsetzbar für verschiedene Rohrdurchmesser

- 1 Grundring aus PP mit TPE-Klappring 2 EPDM-Manschette einfach anpassbar an die jeweilige Nennweite der Rohrdurchdringung



Einsatzbereich

- Für regensichere Anschlüsse von Rohrdurchdringungen an die Unterdeckbahn
- Für Rohrdurchmesser DN 110, DN 125, DN 160, DN 180

Dachneigung

- Dachneigungsunabhängig ab 5° einsetzbar (Regeldachneigung Bedachungsmaterial ist zu beachten)

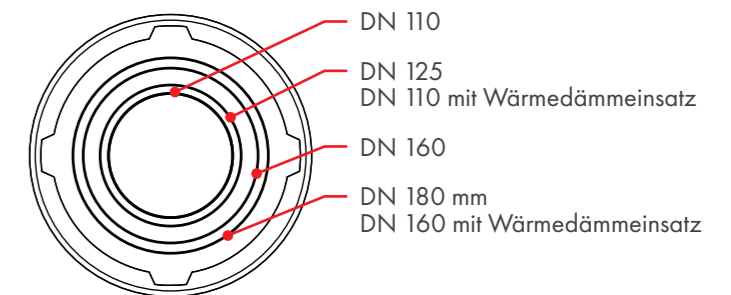

Art.Nr	Ausführung	Farbe
KU 8006	Anschluss von Rohrdurchführungen DN 110/DN 125/ DN 160 und DN 180	Schwarz

Dunstrohrmanschette



Die Dunstrohrmanschette für wind- und luftdichte Rohrdurchdringungen

Das hochwertige EPDM-Material macht die Dunstrohrmanschette alterungsbeständig, UV-stabil und temperaturresistent über Jahre hinweg. Die elastische Faltenbalg-Konstruktion sitzt selbstdichtend am Rohrschaft und ermöglicht einen Einsatz für fast jede Dachneigung und ermöglicht den Anschluss von Be-/Entlüftern, die senkrecht zur Dachfläche montiert werden (z.B. Venduct Be-/Entlüfterrohr kurz), als auch von Be-/Entlüftern, die lotrecht montiert werden (z.B. Venduct Be-/Entlüfterrohr lang). Die extra breit gestaltete Randzone ermöglicht in Verbindung mit Permo TR Plus Klebeband eine verlässliche Verbindung mit Unterdeckbahnen und Dampfbremsen.

Produktvorteile

- ✓ Hohe UV-Beständigkeit
- ✓ Schnelle und sichere Verarbeitung
- ✓ Ermöglicht sowohl regensichere als auch luft- bzw. winddichte Anschlüsse
- ✓ Hohe Flexibilität, für alle Rohrdurchdringungen mit Nennweite DN 110 und DN 125



- 1 Flexibles EDPM passt sich an die Nennweite der Durchdringung an und sitzt selbstdichtend am Rohrschaft 2 dreistufiger Faltenbalg mit innenliegendem Einschubfreiraum 3 Breiter, umlaufender Klebeflansch

Einsatzbereich

- Zum Anschluss von Rohrdurchdringungen an die Unterdeckbahn bzw. an die Dampfbremse
- Für Rohrdurchmesser DN 110 - DN 125

Dachneigung

- von 10° bis 70°

Zusatzprodukte

- KU 0121 Permo TR Plus Klebeband (zur Verklebung mit der Unterdeckbahn bzw. Dampfbremse)

Art.Nr	Ausführung	Farbe
KU 8001	für Durchmesser DN 110 - DN 125	Schwarz

Dichtmanschette & Easy-Form Klebeband

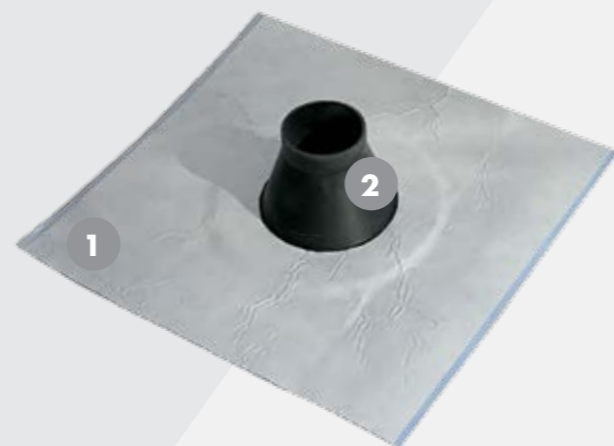

1 selbstklebender Flansch 2 Hochflexibles EPDM Material



1 dehnfähiges Aluminium mit witterungsbeständiger Acryllackierung
2 selbstklebende Unterseite mit vollflächiger Butylbeschichtung



Die selbstklebende Dichtmanschette für wind- und luftdichte Dächer

Die selbstklebende Dichtmanschette, die für die regensichere und winddichte / luftdichte Durchführung von Kabeln und Leitungen geeignet ist, lässt sich auf Unterdeck-/Unterspannbahnen (im Außenbereich) sowie auf Dampfsperren (Innenbereich) verkleben. Die Dichtmanschette ist für verschiedene Durchmesser erhältlich und ist UV-, witterungs-, frost-, alterungsbeständig und dauerelastisch.

Art.Nr	Ausführung
KE 8090	für Durchmesser 42 - 55 mm
KE 8091	für Durchmesser 50 - 70 mm

Produktvorteile

- ✓ Hohe UV-Beständigkeit
- ✓ Schnelle und sichere Verarbeitung durch selbstklebenden Flansch
- ✓ Luft- und winddichter Anschluss von Durchdringungen
- ✓ Hohe Flexibilität

Einsatzbereich

- Einsetzbar für innen und außen
- Für Kabel und Leitungen (z.B. Solar, Antenne etc.) mit Durchmesser von 42 bis 55 mm bzw. 50 bis 70 mm
- Dachneigungsunabhängig einsetzbar

Produktvorteile

- ✓ 60% Dehnfähigkeit in Rollrichtung
- ✓ Leicht anformbar
- ✓ Selbstklebend mit hoher Klebkraft
- ✓ Hohe Regensicherheit und UV-beständig
- ✓ Reißfest durch Verbundmaterial

Einsatzbereich

- Einsetzbar für innen und außen
- Zum Einfassen von Durchdringungen und für Anschlüsse
- Zur Reparatur von Dachblechen und Bedachungsmaterialien

Universell anformbares Klebeband mit hoher Dehnfähigkeit

Durch die Kombination von metallischer Oberfläche und sehr hoher Dehnfähigkeit ist das Klebeband UV-stabil und kann universell für viele verschiedene Einsatzbereiche eingesetzt werden. Durch die 60%ige Dehnfähigkeit in Rollrichtung ist es die optimale Lösung für Anschlüsse von Durchdringungen aller Art und ermöglicht sogar das Herumführen und rechtwinklige Einfassen von schwierigsten Durchdringungen, wie z.B. von auskragenden Hölzern oder Antennen, Kabeln sowie Rohren.

Art.Nr	Ausführung
KW 0090-2	Rolle 90 mm x 5 m